



E250d 和 E250dn

用户指南



2006 年 6 月

www.lexmark.com

Lexmark 和带有菱形图案的 Lexmark 是 Lexmark International, Inc. 的商标，
在美国和 / 或其它国家注册。

© 2006 Lexmark International, Inc. 保留所有权利。

740 West New Circle Road
Lexington, Kentucky 40550

版本：2006 年 6 月

以下段落对这些规定与当地法律不一致的国家不适用：LEXMARK INTERNATIONAL, INC. 以“既成形式”提供此手册但不承诺任何明确或是隐含的担保，包括但不限于商业方面或作为某种特殊用途的隐含担保。有的国家不允许在某些交易中拒绝提供明确或隐含的担保；因此，此声明不一定适合您。

本手册中可能存在技术错误或印刷错误。其中的信息会定期做出更改；这些更改的内容将增加到以后的版本中。所描述的产品或程序也会被随时作出改进或更改。

关于本书的意见可以寄到 Lexmark International, Inc., Department F95/032-2, 740 West New Circle Road, Lexington, Kentucky 40550, U.S.A.。在英国和爱尔兰，可寄到 Lexmark International Ltd., Marketing and Services Department, Westhorpe House, Westhorpe, Marlow Bucks SL7 3RQ. Lexmark 会以它认为合适的，不会对您造成影响的方式使用或发布您所提供的信息。如需与本产品相关的其它出版物副本，请访问 Lexmark 的 Web 站点：www.lexmark.com。

在本手册中对产品、程序或服务的提及并不表示制造商打算在其业务覆盖的所有国家都销售或提供。任何对产品、程序或服务方面的参考说明并不表明或暗示只可以使用该产品、程序或服务。任何具有同等功能的产品、程序和服务只要不侵犯现有的知识产权，都可以替代使用。与其它产品、程序或服务联合操作的评估和检验，除了那些由制造商明确指定的以外，其它都由用户负责。

商标

Lexmark 和带有菱形图案的 Lexmark 是 Lexmark International, Inc. 的商标。与兼容性有关的详细资料包括在 *Technical Reference* (技术参考手册) 中。

其它商标的所有权属于它们各自的所有者。

© 2006 Lexmark International, Inc.

保留所有权利。

美国政府的权利

根据本协议提供的此软件 and 任何附带的文档都是自费开发的商业计算机软件和文档。

安全信息



- 将电源线连接到正确接地的电源插座上，所连接的电源插座与产品的距离不可太远，并且要符合使用方便的原则。
- 小心：在雷雨天气时，不用安装本产品，或者使用电源线或电话线等将该产品连接到电源或其它设备。
- 小心：本产品使用了激光装置。使用本文档中未曾提到的控制、调整或操作方式，可能会产生危险性的辐射。
- 本产品在打印过程中会使打印介质的温度上升，而温度上升可能会导致打印介质产生释出物，请务必阅读并理解操作说明书中有关正确选择打印介质的章节，以避免产生有害释出物。（请参阅第 43 页上的“选择打印介质”。）
- 有关维护或修理方面的细节，除了参考操作说明书以外，还可以与专业服务人员联系。
- 本产品使用特定的 Lexmark 元件，并按照严格的世界安全标准来设计、测试及验证。有些零件的安全功能特征可能不一定很明显。对于更换其他厂家零件所造成的不良后果，Lexmark 概不负责。

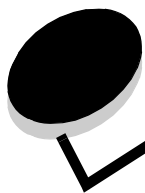

目录

第 1 章：打印机概述	5
第 2 章：使用控制面板	7
控制面板概述	7
理解控制面板指示灯	8
一级代码	11
二级错误	22
第 3 章：理解打印机配置菜单	37
打印“打印机设置配置页”	37
配置菜单概述	38
网络菜单	38
并口菜单	39
设置菜单	39
USB 菜单	40
实用程序菜单	40
第 4 章：打印介质任务和提示	41
可以加载哪些类型的打印介质？	41
打印介质可以被加载到打印机中何处？	42
选择打印介质	43
纸张	43
预印表单和信签	45
透明胶片	46
信封	46
标签	46
卡片纸	47
保存打印介质和消耗品的提示	47
保存纸张	47
保存消耗品	47
防止卡纸的提示	48
加载 250 页进纸匣	49
为标准法律用纸或对开纸尺寸的纸张延长进纸匣	52
加载手动进纸器	54
使用后部出口	55
清除卡纸	56
第 5 章：打印任务	60
手动送入打印作业	60
在纸张的两个面上打印（双面打印）	62
在一页上打印多个页面图象（N 页打印）	64
打印小册子	65
使用信签打印	66

目录

使用背景画面或水印打印	66
使用背景画面	66
使用水印	67
取消打印作业	67
从打印机控制面板	67
从 Windows 计算机	67
从 Macintosh 计算机取消作业	68
第 6 章：安装选件	69
进入系统板	69
添加内存卡	72
安装 550 页进纸器选件	73
识别已安装的选件	73
第 7 章：软件任务	74
打印菜单设置和网络设置页	74
从计算机打印测试页	74
使用本地打印机设置实用程序	75
第 8 章：消耗品信息	76
我需要哪些消耗品以及如何订购它们？	76
保存消耗品	77
节省消耗品	77
了解何时需要新的消耗品	78
检查碳粉和感光鼓水平	78
订购维护工具包	78
识别控制面板指示灯序列	79
更换碳粉盒	80
更换感光鼓组件	82
回收 Lexmark 产品	84
第 9 章：疑难解答	85
常规问题	85
选择打印机操作模式	86
打开“减少卷曲”模式	86
打印质量问题	87
清洁打印头镜片	91
注意事项	93
常用语	93
电磁辐射注意事项	93
噪音水平	95
产品能源消耗	95
废弃电子电气设备（WEEE）指令	96
激光注意事项	96
Lexmark E250d 和 E250dn 的有限保证声明	97
索引	99

1

打印机概述

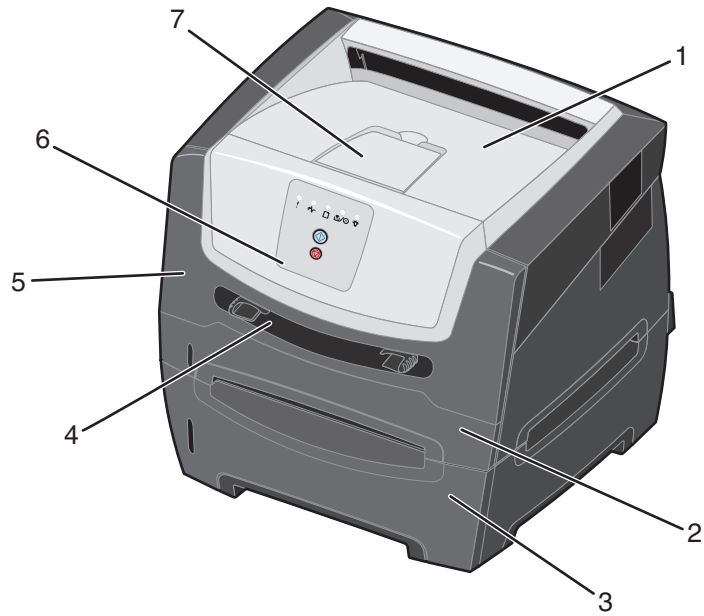

- | | | | |
|---|---------------|---|------|
| 1 | 150 页接纸架 | 5 | 前部盖门 |
| 2 | 250 页进纸匣 | 6 | 控制面板 |
| 3 | 550 页进纸器 (可选) | 7 | 纸张支架 |
| 4 | 手动进纸器 | | |

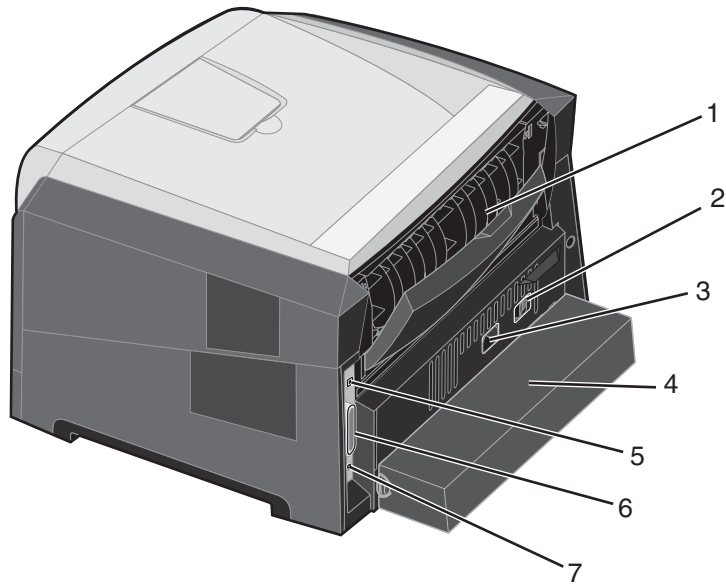

- | | | | |
|---|----------------|---|--------|
| 1 | 后部出口 | 5 | USB 连接 |
| 2 | 电源开关按钮 | 6 | 并口连接 |
| 3 | 电源连接 | 7 | 以太网连接 |
| 4 | 防尘盖板（某些型号上不提供） | | |

2

使用控制面板

控制面板概述



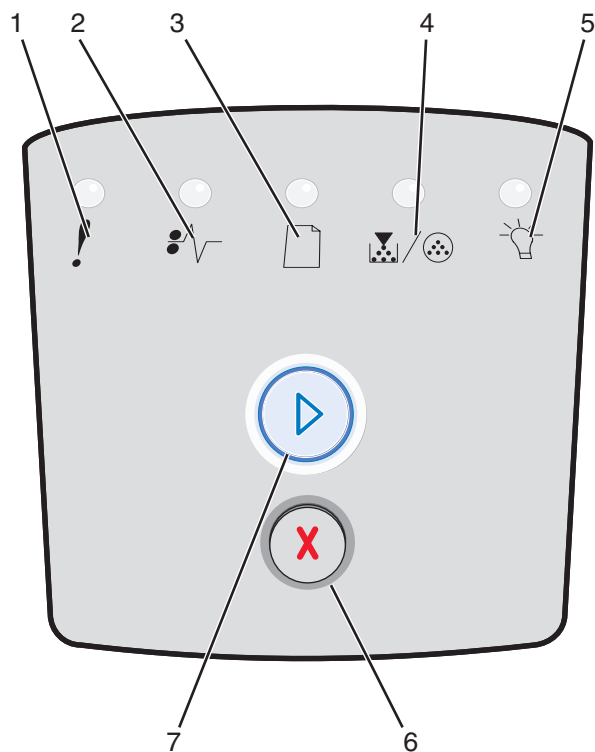

控制面板上有 5 个指示灯和 2 个按钮。

注意：“继续”按钮也具有指示灯的功能。



- | | | | |
|---|----------------|---|--------|
| 1 | 错误 | 5 | 就绪 |
| 2 | 卡纸 | 6 | “取消”按钮 |
| 3 | 装纸 | 7 | “继续”按钮 |
| 4 | 碳粉不足 / 更换感光鼓组件 | | |

当出现常见的错误指示灯序列时：

- 按放**继续**  按钮来恢复打印。
- 快速按放**继续**  按钮两次来显示二级错误代码。
- 按放**取消**  按钮来取消当前打印作业。
- 按住**取消**  按钮直到所有指示灯都变亮来复位打印机。

理解控制面板指示灯

根据控制面板指示灯的序列，它们可以表示不同的情况。指示灯通过熄灭、亮，和 / 或闪烁来表示打印机的状况，例如打印机的状态，是否需要干预或服务。













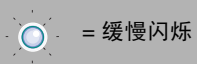



















下面的表格中列出了一些最常见的指示灯序列。单击指示的页码以获取有关其含义的更多信息。

常见指示灯序列

		= 亮	= 闪烁	= 缓慢闪烁	空白 = 熄灭		
打印机状况	页码						
就绪 / 省电模式	11						
忙	11						
十六进制打印就绪	12						
等待	12						
正在清除 / 分辨率降低	13						
未就绪 (打印机脱机)	13						
关闭盖门	14						
逐份打印范围不足 / 内存不足	14						













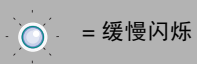













理解控制面板指示灯

常见指示灯序列（接上）

		 = 亮	 = 闪烁	 = 缓慢闪烁	空白 = 熄灭		
打印机状况	页码						
复杂页面	14						
取消作业 / 复位打印机	15						
加载打印介质	15						
加载手动进纸器	16						
碳粉不足	16						
碳粉盒使用地区不匹配	17						
感光鼓组件使用寿命警告	17						
更换感光鼓（打印机猛烈停止）	18						
编程引擎代码 / 编程系统代码	18						

理解控制面板指示灯

常见指示灯序列（接上）

		 = 亮	 = 闪烁	 = 缓慢闪烁	空白 = 熄灭		
打印机状况	页码						
无效的引擎代码 / 无效的网络代码	19						
网络接口错误 / 主机接口已禁用	19						
服务错误	19						
打印机错误 *	20						
卡纸打印机错误 *	20						
纸张尺寸小于打印尺寸	21						
接纸架已满	21						

* 请参阅第 25 页上的“二级错误代码”以获取更多信息。

下面是一级指示灯序列或代码含义的解释以及如何清除它们的方法。

一级代码

就绪 / 省电模式

指示灯序列：

- 就绪 — 亮

该指示灯序列的含义：

- 打印机准备接收和处理数据。
- 打印机处于省电模式。

可以执行的操作：

- 发送打印作业。
- 按**继续** (▶) 按钮来打印菜单设置页以获取当前打印机设置列表。
- 按住**取消** (X) 按钮来复位打印机。



忙

指示灯序列：

- 就绪 — 闪烁

该指示灯序列的含义：

- 打印机正忙于接收和处理数据或打印。
- 打印机正在打印目录、字体列表、菜单设置页或“打印质量测试页”。

可以执行的操作：

- 忙：
 - 等待消息被清除。
 - 按**取消** (X) 按钮来取消打印作业。
 - 按住**取消** (X) 按钮来复位打印机。
- 正在打印目录、字体列表、菜单设置页或“打印质量测试页”：
 - 等待打印出页面。页面打印时显示“忙”消息。打印停止时“就绪”指示灯变亮。
 - 按**取消** (X) 按钮来取消打印。
 - 按住**取消** (X) 按钮来复位打印机。
- 正在接收 / 处理来自主机接口的数据：
 - 等待消息被清除。
 - 按**取消** (X) 按钮来停止处理。
 - 按住**取消** (X) 按钮来复位打印机。



十六进制打印就绪

指示灯序列:

就绪 — 缓慢闪烁

该指示灯序列的含义:

打印机处于“就绪”模式，并且“十六进制打印”是活动的。

可以执行的操作:

- 高级用户可以使用“十六进制打印”来帮助解决打印问题。解决问题之后，关闭打印机电源以退出“十六进制打印”。
- 按住取消 (X) 按钮来复位打印机。



等待

指示灯序列:

- 继续 — 亮
- 就绪 — 亮

该指示灯序列的含义:

打印机一直等待，直到出现打印超时或接收到其它数据。

可以执行的操作:

- 按继续 (▶) 按钮来打印打印缓冲区中的内容。
- 按取消 (X) 按钮来取消打印作业。
- 按住取消 (X) 按钮来复位打印机。

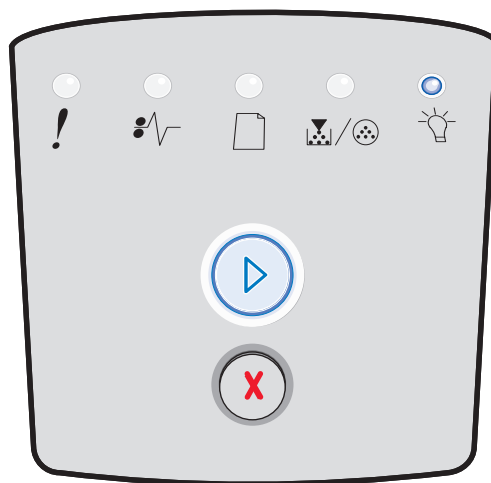

正在清除 / 分辨率降低



指示灯序列:

- 就绪 — 闪烁
- 错误 — 闪烁

该指示灯序列的含义:

- 打印机正在清除损坏的打印数据。
- 打印机正在处理数据或打印页面，但是当前打印作业的页面分辨率从每英寸 600 点 (dpi) 降低到 300 dpi 以防止出现内存已满错误。

可以执行的操作:

- 一直等待直到控制面板返回到“就绪”状态以打印其它作业。
- 按**取消**  按钮来取消打印作业。
- 按**取消**  按钮来复位打印机。

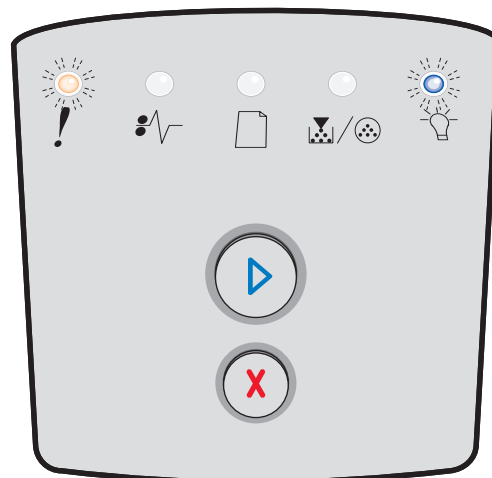

未就绪



指示灯序列:

继续 — 亮

该指示灯序列的含义:

打印机没有准备好接收或处理数据，或者打印机端口脱机。

可以执行的操作:

- 按**继续**  按钮来返回到“就绪”状态。
- 按**取消**  按钮来返回到“就绪”状态。



关闭盖门

指示灯序列:

- 错误 — 亮

该指示灯序列的含义:

打印机前部盖门被打开。

可以执行的操作:

关闭盖门。打印机将自动复位。



逐份打印范围不足 / 内存不足



指示灯序列:

- 继续 — 亮
- 错误 — 亮

该指示灯序列的含义:

打印机内存太满而不能逐份打印作业。

可以执行的操作:

- 按**放继续**  按钮来清除消息并继续打印作业。(作业可能打印不正确。)
- 按**放取消**  按钮来取消打印作业。
- 按**取消**  按钮来复位打印机。



复杂页面



指示灯序列:

- 继续 — 亮
- 错误 — 亮

该指示灯序列的含义:

页面可能打印不正确，因为页面上的打印信息太复杂（也就是说，对打印机内存而言太大）。

可以执行的操作:

- 按**继续**  按钮来清除消息并继续打印作业。(作业可能打印不正确。)
- 按**放取消**  按钮来取消打印作业。
- 按**取消**  按钮来复位打印机。

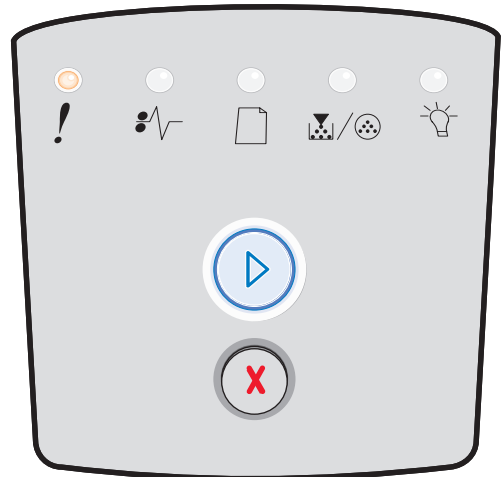

取消作业 / 复位打印机

指示灯序列:

- 继续 — 亮
- 就绪 — 亮
- 碳粉不足 / 更换感光鼓组件 — 亮
- 装纸 — 亮
- 卡纸 — 亮
- 错误 — 亮

该指示灯序列的含义:

- 当前打印作业被取消。
- 打印机正在复位到用户默认设置。任何活动的打印作业被取消。在您更改或还原工厂默认设置之前，用户默认设置会一直起作用。

可以执行的操作:

等待消息被清除。

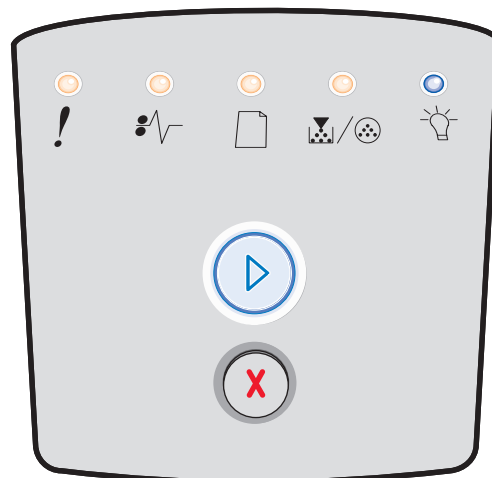

加载打印介质



指示灯序列:

- 继续 — 亮
- 装纸 — 亮

该指示灯序列的含义:

打印机在指示的来源中缺少打印介质。

可以执行的操作:

- 将打印介质加载到指示的进纸匣中，然后按继续  按钮来恢复打印。
- 按取消  按钮来复位打印机。

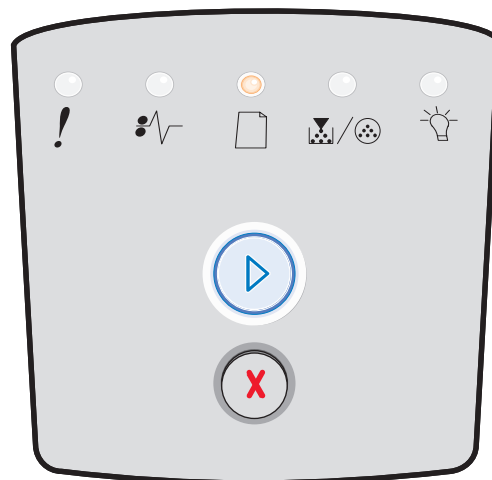

加载手动进纸器



指示灯序列:

- 装纸 — 亮

该指示灯序列的含义:

打印机提示您将单张打印介质加载到手动进纸器中。

可以执行的操作:

- 将打印介质加载到手动进纸器中。
- 按继续  按钮来恢复打印。
- 按住取消  按钮来复位打印机。

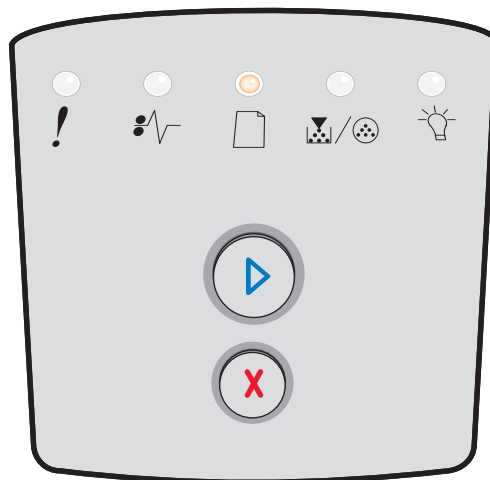

碳粉不足

指示灯序列:

- 继续 — 亮
- 碳粉不足 / 更换感光鼓组件 — 亮

该指示灯序列的含义:

打印机准备好接收和处理数据。另外，碳粉盒中的碳粉不足。

可以执行的操作:

- 按继续  按钮来清除指示灯序列并继续处理打印作业。
- 关闭打印机电源。
- 取出碳粉盒并摇晃它以延长碳粉盒的使用寿命。
- 更换碳粉盒。（如需帮助，请参阅第 80 页上的“更换碳粉盒”。）
- 重新打开打印机电源。

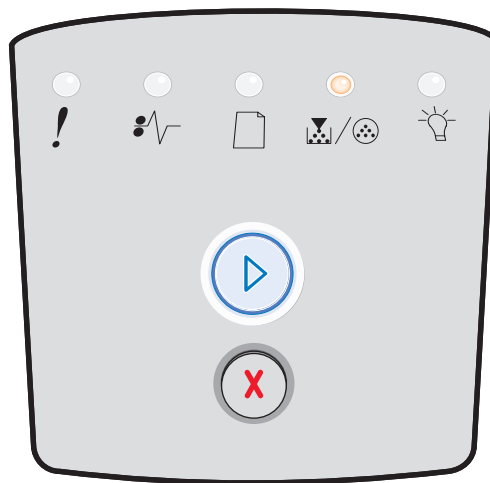

碳粉盒使用地区不匹配

指示灯序列:

- 碳粉不足 / 更换感光鼓组件 — 亮
- 错误 — 亮

该指示灯序列的含义:

打印机的使用地理区域与已安装碳粉盒的使用地理区域不匹配。

可以执行的操作:

取出碳粉盒，然后安装与打印机使用地区相匹配的新碳粉盒。（请参阅第 76 页上的“我需要哪些消耗品以及如何订购它们？”）。



感光鼓组件使用寿命警告

指示灯序列:

- 继续 — 亮
- 碳粉不足 / 更换感光鼓组件 — 闪烁

该指示灯序列的含义:

感光鼓几乎已满，应该尽快更换。

注意：要显示该消息，必须打开 Toner Alarm（碳粉警报）（请参阅第 25 页上的“二级错误代码”）。

可以执行的操作:

- 按**放继续**  按钮来清除指示灯序列并继续打印。
- 更换感光鼓组件。如需更多信息，请参阅第 82 页上的“更换感光鼓组件”。



更换感光鼓（打印机猛烈停止）

指示灯序列：

- 继续 — 亮
- 碳粉不足 / 更换感光鼓组件 — 闪烁
- 错误 — 闪烁

该指示灯序列的含义：

感光鼓组件已满，必须更换。在感光鼓组件被更换之前，打印机将不再打印任何页面。

可以执行的操作：

- 按**继续**  按钮来打印感光鼓组件说明页。
- 更换感光鼓组件。（如需帮助，请参阅第 82 页上的“更换感光鼓组件”。）

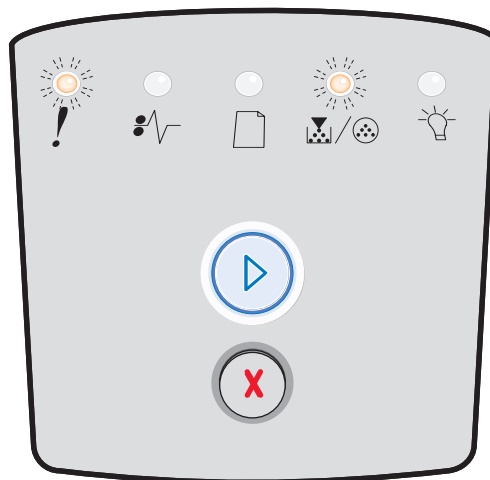

正在编程引擎代码 / 正在编程系统代码

指示灯序列：

- 就绪 — 亮
- 碳粉不足 / 更换感光鼓组件 — 亮
- 装纸 — 亮

该指示灯序列的含义：

正在将新的代码编程到引擎或固件代码闪烁存储器中。

可以执行的操作：

等待消息被清除。当打印机完成编程代码后，执行软复位。

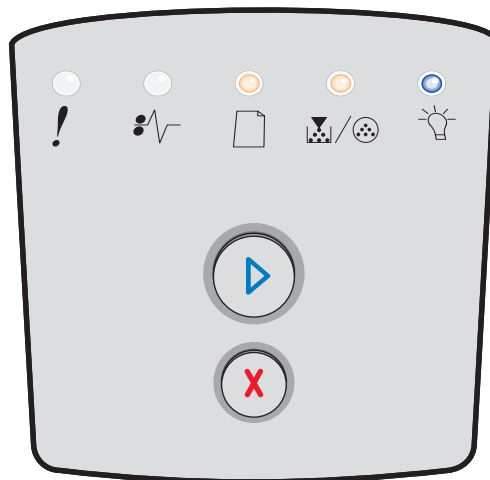

无效的引擎代码 / 无效的网络代码

指示灯序列:

- 就绪 — 亮
- 错误 — 亮

该指示灯序列的含义:

引擎代码和 / 或网络代码未被编程或已被编程但为无效。

可以执行的操作:

将有效的引擎代码下载到内置式打印服务器中。



网络接口错误 / 主机接口已禁用

指示灯序列:

- 碳粉不足 / 更换感光鼓组件 — 亮
- 错误 — 亮

该指示灯序列的含义:

打印机不能建立与网络的通信。

可以执行的操作:

按继续  按钮来清除消息并继续打印。(当前打印作业可能打印不正确。)



服务错误

指示灯序列:

- 继续 — 闪烁
- 就绪 — 闪烁
- 碳粉不足 / 更换感光鼓组件 — 闪烁
- 装纸 — 闪烁
- 卡纸 — 闪烁
- 错误 — 闪烁

该指示灯序列的含义:

打印机有服务错误并已停止打印。

可以执行的操作:

关闭打印机电源, 然后再打开。如果指示灯仍然闪烁, 请与您购买打印机处的销售商联系。

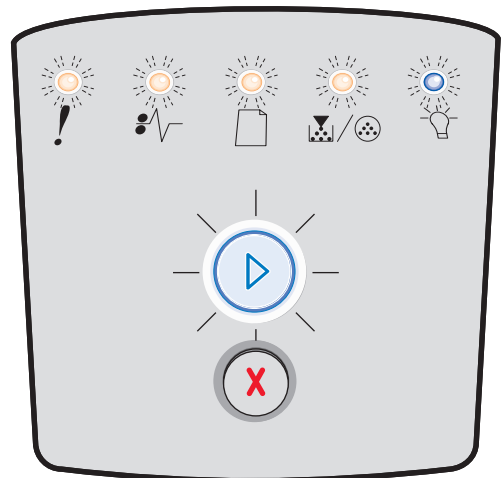

打印机错误

指示灯序列:



- 继续 — 亮
- 错误 — 亮

该指示灯序列的含义:

打印机有下列错误之一:

- 内存已满, 不足以保存缓冲区中的内容。
- 页面太复杂而不能打印, 或页面比设置的页边距短。
- 格式化页面的分辨率被降低到 300 dpi。
- 出现字体错误。
- 与主计算机的通信丢失。
- 纸张尺寸小于打印尺寸。

可以执行的操作:

- 快速按继续  按钮两次来查看二级错误代码。如需更多信息, 请参阅第 25 页上的“二级错误代码”。
- 按继续  按钮来清除二级消息。

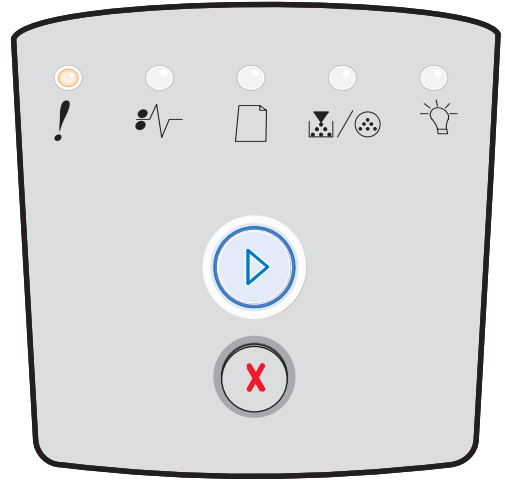

卡纸打印机错误



指示灯序列:

- 继续 — 亮
- 卡纸 — 亮

该指示灯序列的含义:

打印机中有卡纸。

可以执行的操作:

- 快速按继续  按钮两次来查看二级错误代码。如需更多信息, 请参阅第 25 页上的“二级错误代码”。
- 一旦从纸张通道中清除了所有被卡的页面, 按继续  按钮来恢复打印。

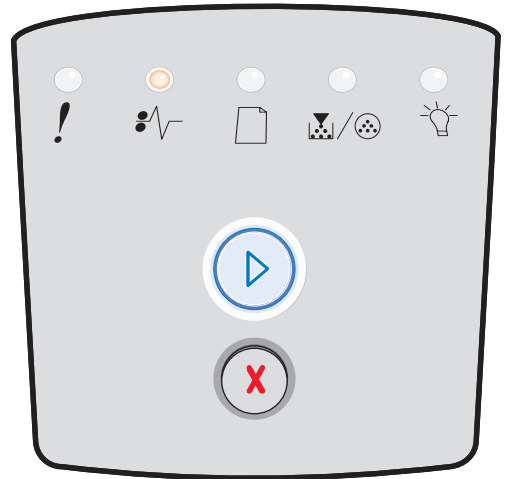

纸张尺寸小于打印尺寸



指示灯序列:

- 继续 — 亮
- 错误 — 亮

该指示灯序列的含义:

纸张长度太短，不能打印格式化的数据。当打印机不知道进纸匣中所加载的打印介质尺寸，或送入打印介质有问题时出现这种情况。

可以执行的操作:

- 确认您加载的打印介质足够大。
- 打开前部盖门，清理纸张通道，然后关闭盖门来恢复打印（请参阅第 56 页上的“清除卡纸”。）
- 按继续  按钮来清除指示灯序列并继续打印。
- 按取消  按钮来取消打印作业。

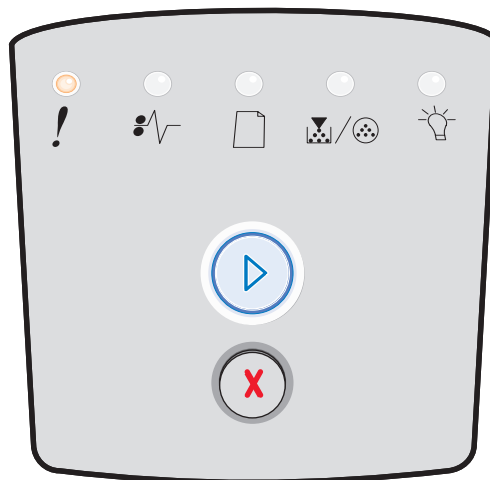

接纸架已满

指示灯序列:

- 装纸 — 闪烁

该指示灯序列的含义:

接纸架已满。

可以执行的操作:

- 从接纸架上取走已打印页面。
- 按继续  按钮来清除错误代码。

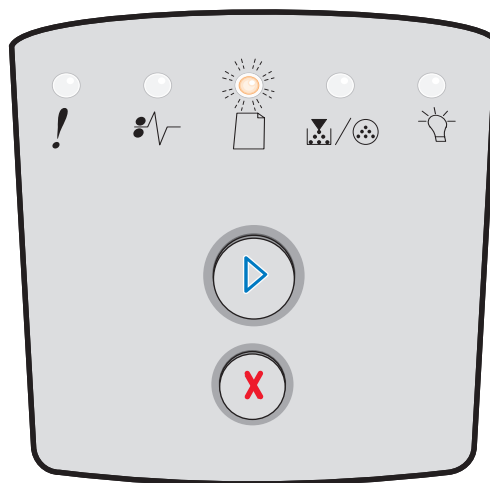

二级错误

- 当错误 ! 和继续 指示灯都变亮时，发生了二级错误。
- 当卡纸 和继续 指示灯都变亮时，发生了卡纸二级错误。













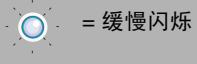

























快速按放继续 按钮两次来显示二级错误代码指示灯序列。下列表格显示这些指示灯序列的含义以及帮助所在的位置。

二级指示灯序列

		= 亮	= 闪烁	= 缓慢闪烁	空白 = 熄灭		
打印机状况	页码	继续	错误	碳粉不足 / 更换感光鼓组件	装纸	卡纸	就绪
输入传感器处卡纸 *	25						
手动进纸器中卡纸	26						
输入和输出传感器之间卡纸	26						
输出传感器处卡纸	26						
250 页进纸匣中卡纸	27						
550 页进纸器中卡纸	27						
卡纸（双面打印后部）	27						
卡纸（双面打印 - 未知位置）	28						

理解控制面板指示灯

二级指示灯序列（接上）

		 = 亮	 = 闪烁	 = 缓慢闪烁	空白 = 熄灭		
打印机状况	页码						
卡纸（双面打印 - 不支持的尺寸）	28						
复杂页面	29						
逐份打印范围不足	30						
网络接口错误	30						
字体错误	31						
打印机内存不足	31						
ENA 连接丢失	32						
主机接口已禁用	32						
内存已满	33						

理解控制面板指示灯

二级指示灯序列（接上）

		= 亮	= 闪烁	= 缓慢闪烁	空白 = 熄灭		
打印机状况	页码						
纸张尺寸小于打印尺寸	33						
无效的引擎代码	34						
无效的网络代码	34						
碳粉盒使用地区不匹配	34						
更换碳粉盒 / 无效的再填充	35						
碳粉盒缺少 / 有故障	35						
不支持的碳粉盒	36						

* 输入传感器处卡纸可能发生在纸张离开进纸匣并进入打印机之后，也可能发生在手动进纸器中。

二级错误代码

下面是二级错误代码含义的解释以及如何清除它们的方法。

输入传感器处卡纸

指示灯序列：

- 继续 — 亮
- 就绪 — 亮
- 卡纸 — 亮

该指示灯序列的含义：

发生在输入传感器处的卡纸，既可能发生在打印介质离开进纸匣并进入打印机之后，也可能发生在手动进纸器中。

可以执行的操作：

清除卡纸。如需更多信息，请参阅第 56 页上的“清除卡纸”。

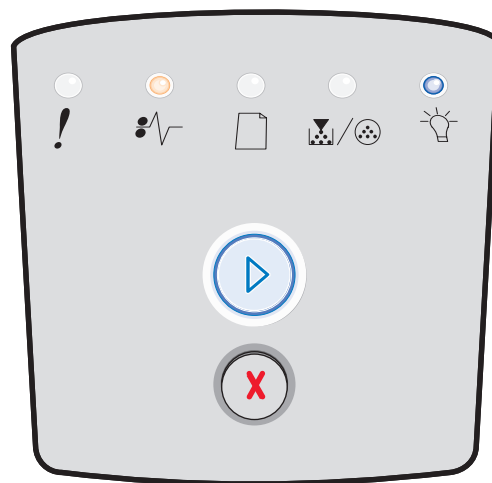

手动进纸器中卡纸

指示灯序列:

- 继续 — 亮
- 就绪 — 亮
- 碳粉不足 / 更换感光鼓组件 — 亮
- 卡纸 — 亮

该指示灯序列的含义:

手动进纸器中发生卡纸。

可以执行的操作:

清除卡纸。如需更多信息，请参阅第 56 页上的“清除卡纸”。

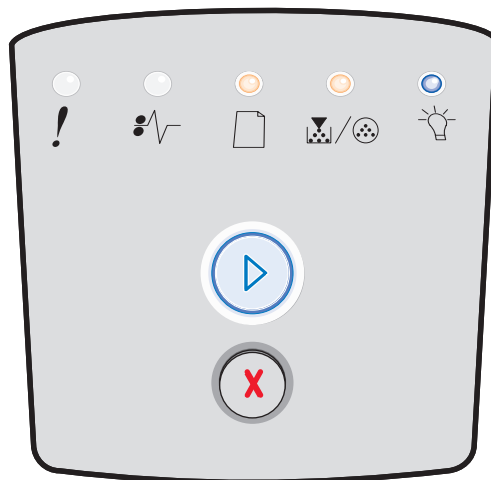

输入和输出传感器之间卡纸

指示灯序列:

- 继续 — 亮
- 碳粉不足 / 更换感光鼓组件 — 亮
- 卡纸 — 亮

该指示灯序列的含义:

发生卡纸。被卡的纸张最有可能在打印碳粉盒配件下面的熔印部件区域中。

可以执行的操作:

清除卡纸。如需更多信息，请参阅第 56 页上的“清除卡纸”。

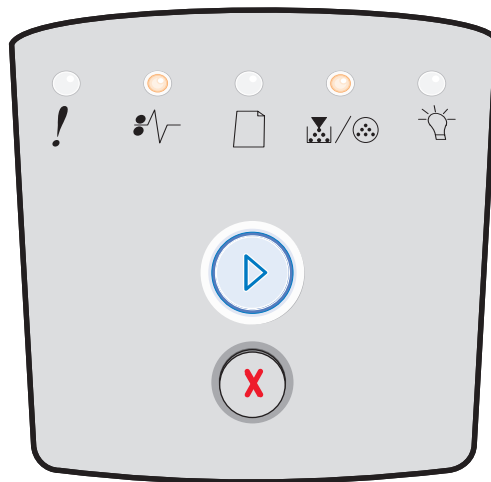

打印作业退出打印机时卡纸

指示灯序列:

- 继续 — 亮
- 装纸 — 亮
- 卡纸 — 亮

该指示灯序列的含义:

打印介质在退出打印机时发生卡纸。

可以执行的操作:

清除卡纸。如需更多信息，请参阅第 56 页上的“清除卡纸”。

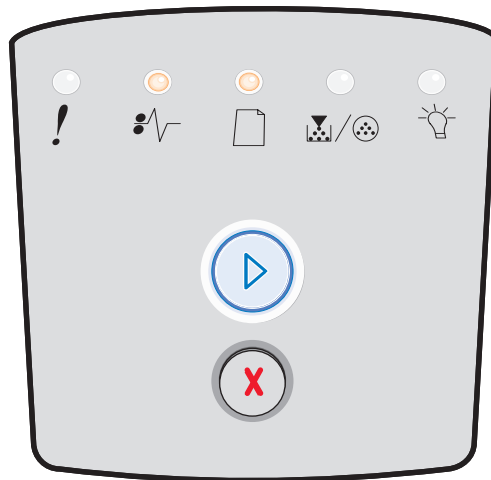

250 页进纸匣中卡纸

指示灯序列:

- 继续 — 亮
- 碳粉不足 / 更换感光鼓组件 — 亮
- 装纸 — 亮
- 卡纸 — 亮

该指示灯序列的含义:

250 页进纸匣中发生卡纸。

可以执行的操作:

清除卡纸。如需更多信息，请参阅第 56 页上的“清除卡纸”。

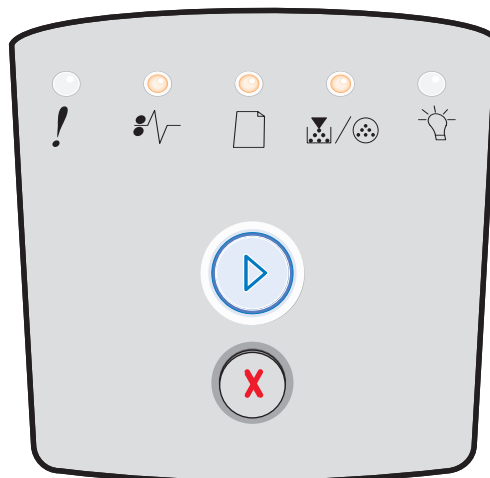

550 页进纸器中卡纸

指示灯序列:

- 继续 — 亮
- 就绪 — 亮
- 装纸 — 亮
- 卡纸 — 亮

该指示灯序列的含义:

550 页进纸器中发生卡纸。

可以执行的操作:

清除卡纸。如需更多信息，请参阅第 56 页上的“清除卡纸”。

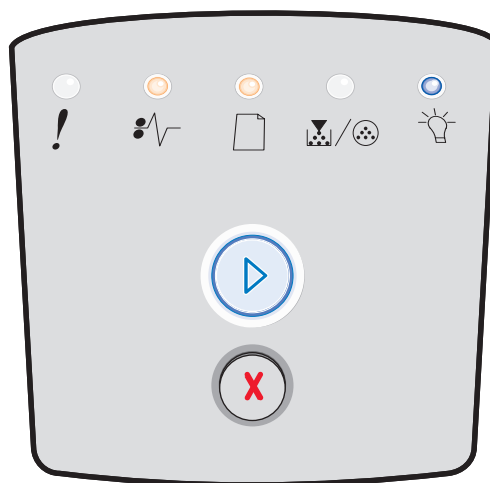

卡纸（双面打印后部）

指示灯序列:

- 继续 — 亮
- 装纸 — 闪烁
- 卡纸 — 亮

该指示灯序列的含义:

打印机的后部区域中发生卡纸。

可以执行的操作:

清除卡纸。如需更多信息，请参阅第 56 页上的“清除卡纸”。

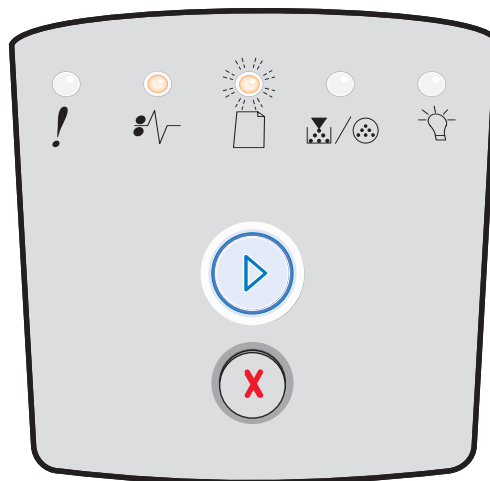

卡纸（双面打印 - 未知位置）

指示灯序列：

- 继续 — 亮
- 卡纸 — 亮
- 就绪 — 闪烁

该指示灯序列的含义：

双面打印部件中的某个地方发生卡纸。

可以执行的操作：

清除卡纸。如需更多信息，请参阅第 56 页上的“清除卡纸”。

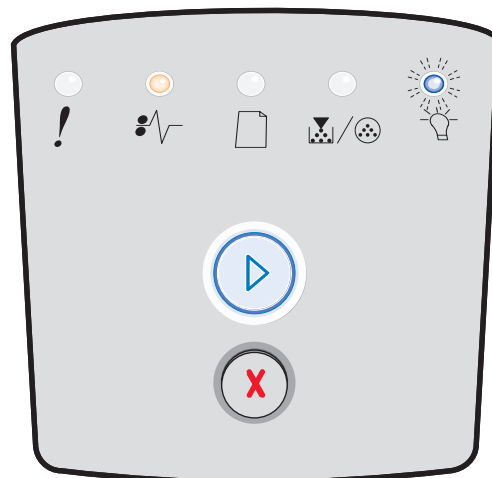

卡纸（双面打印 - 不支持的尺寸）

指示灯序列：

- 继续 — 亮
- 卡纸 — 亮
- 就绪 — 闪烁
- 装纸 — 闪烁

该指示灯序列的含义：

因为不支持的打印介质尺寸，双面打印部件中发生卡纸。

可以执行的操作：

清除卡纸。如需更多信息，请参阅第 56 页上的“清除卡纸”。

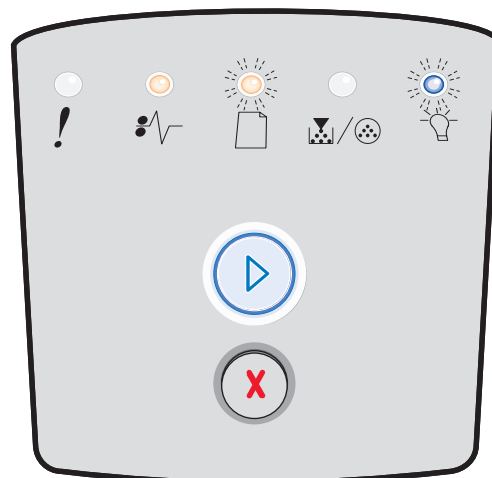

复杂页面

指示灯序列：

- 继续 — 亮
- 就绪 — 亮
- 错误 — 亮

该指示灯序列的含义：

页面可能打印不正确，因为页面上的打印信息太复杂（也就是说，对打印机内存而言太大）。

可以执行的操作：

- 按继续  按钮来清除错误代码并继续处理打印作业（一些打印数据可能被丢失。）
- 要在以后避免此错误：
 - 通过减少页面上的文本或图形数量及删除不必要的下载字体或宏来降低页面的复杂性。
 - 将“本地打印机设置实用程序”中的 **Page Protect**（页面保护）设置为“开”。
 - 安装更多的打印机内存（请参阅第 72 页上的“添加内存卡”）。

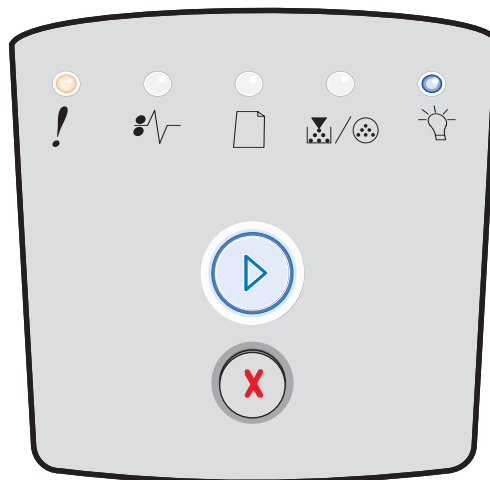

逐份打印范围不足

指示灯序列：



- 继续 — 亮
- 碳粉不足 / 更换感光鼓组件 — 亮
- 错误 — 亮

该指示灯序列的含义：

打印机内存没有逐份打印作业所必需的可用空间。出现这种情况，可能是因为下列错误之一引起的：

- 内存已满。
- 页面太复杂，不能打印。
- 页面比设置的页边距短。
- 内存不足以保存缓冲区中的内容。

可以执行的操作：

- 按**继续**  按钮来清除消息并继续打印作业。（作业可能打印不正确。）
- 按**取消**  按钮来取消打印作业。
- 按住**取消**  按钮来复位打印机。
- 要在以后避免此错误：
 - 简化打印作业。通过减少页面上的文本或图形数量及删除不必要的下载字体或宏来降低页面的复杂性。
 - 安装更多的打印机内存（请参阅第 72 页上的“添加内存卡”）。



网络接口错误

指示灯序列：

- 继续 — 亮
- 卡纸 — 亮
- 错误 — 亮

该指示灯序列的含义：

打印机不能建立与网络的通信。

可以执行的操作：

- 按**继续**  按钮来清除消息并继续打印。（之前的打印作业可能打印不正确。）

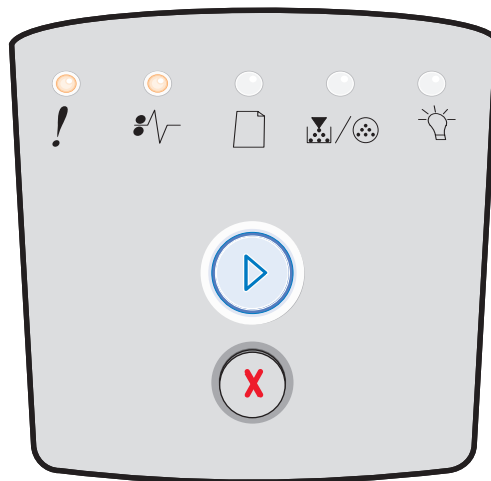

字体错误



指示灯序列:

- 继续 — 亮
- 碳粉不足 / 更换感光鼓组件 — 闪烁
- 错误 — 亮

该指示灯序列的含义:

打印已接收到对未安装的字体的请求 (PPDS)。

可以执行的操作:

- 按**取消**  按钮来取消打印作业。
- 按**取消**  按钮来复位打印机。
- 按**继续**  按钮来清除消息并继续打印。



打印机内存不足



指示灯序列:

- 继续 — 亮
- 装纸 — 闪烁
- 错误 — 亮

该指示灯序列的含义:

打印机没有足够的内存来保存缓冲区中的数据。

可以执行的操作:

- 安装更多的内存 (请参阅第 72 页上的“添加内存卡”)。
- 按**继续**  按钮来继续打印作业。
- 按**取消**  按钮来取消打印作业。

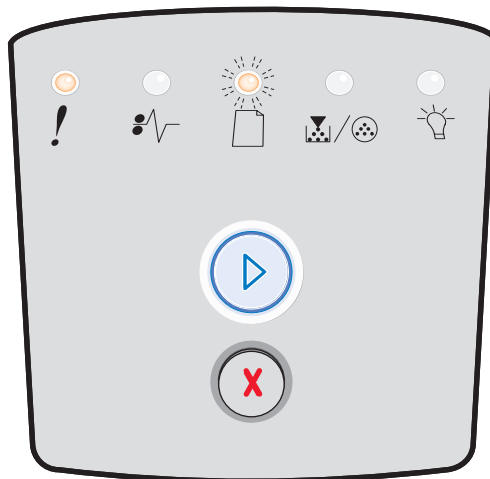

ENA 连接丢失

指示灯序列:

- 继续 — 亮
- 卡纸 — 闪烁
- 错误 — 亮

该指示灯序列的含义:

打印机不能建立与网络的通信。

可以执行的操作:

- 按继续  按钮来清除代码并继续打印。（之前的打印作业可能打印不正确。）



主机接口已禁用

指示灯序列:

- 继续 — 亮
- 装纸 — 闪烁
- 卡纸 — 闪烁
- 错误 — 亮

该指示灯序列的含义:

打印机 USB 端口或并口已被禁用。

可以执行的操作:

按继续  按钮来清除代码。打印机放弃以前发送的任何打印作业。通过在“本地打印机设置实用程序”中为 USB 缓冲区或并口缓冲区项选择一个不是“禁用”的值来启用 USB 或并行端口。（请参阅第 75 页上的“使用本地打印机设置实用程序”）。

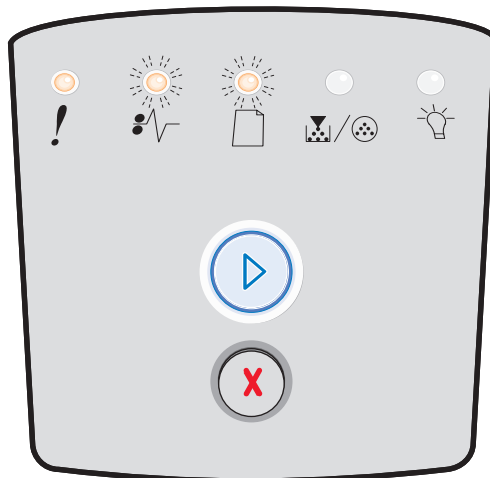

内存已满



指示灯序列：

- 继续 — 亮
- 就绪 — 亮
- 碳粉不足 / 更换感光鼓组件 — 亮
- 错误 — 亮

该指示灯序列的含义：

打印机正在处理数据，但是用于保存页面的内存已满。

可以执行的操作：

- 按继续  来清除消息并继续打印作业（作业可能打印不正确）。
- 按取消  按钮来取消打印作业。
- 按住取消  按钮来复位打印机。
- 要在以后避免此错误：
 - 简化打印作业。通过减少页面上的文本或图形数量及删除不必要的下载字体或宏来降低页面的复杂性。
 - 安装更多的打印机内存（请参阅第 72 页上的“添加内存卡”）。

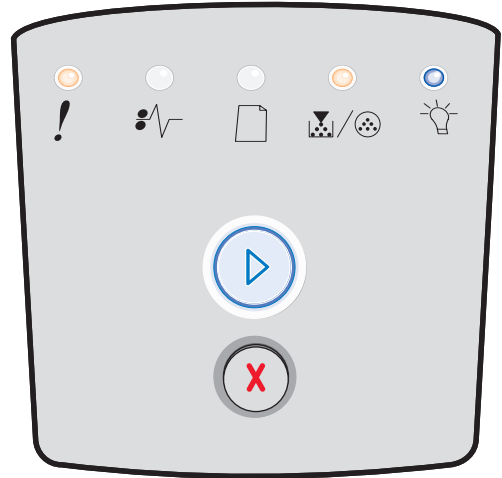

纸张尺寸小于打印尺寸



指示灯序列：

- 继续 — 亮
- 就绪 — 亮
- 装纸 — 亮
- 错误 — 亮

该指示灯序列的含义：

纸张长度太短，不能打印格式化的数据。当打印机不知道进纸匣中所加载的打印介质尺寸，或送入打印介质有问题时出现这种情况。

可以执行的操作：

- 确认您加载的打印介质足够大。
- 打开前部盖门，清理纸张通道，然后关闭盖门来恢复打印（请参阅第 56 页上的“清除卡纸”。）
- 按继续  按钮来清除代码并继续打印作业。
- 按取消  按钮来取消打印作业。

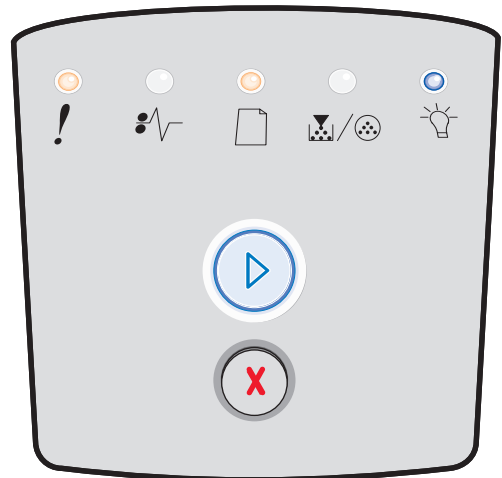

无效的引擎代码

指示灯序列:

- 就绪 — 亮
- 装纸 — 亮
- 错误 — 亮

该指示灯序列的含义:

引擎代码未被编程或已编程代码为无效。

可以执行的操作:

将有效的引擎代码下载到内置式打印服务器中。

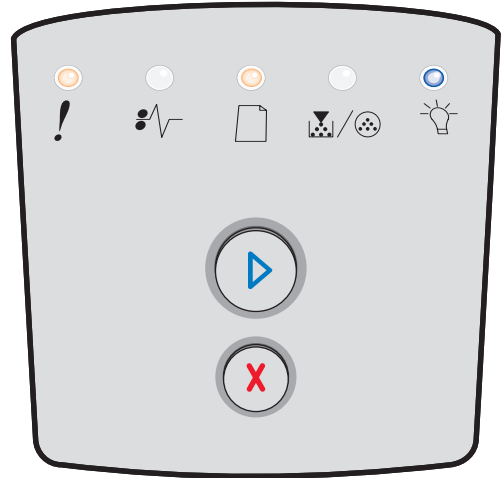

无效的网络代码

指示灯序列:

- 就绪 — 亮
- 装纸 — 闪烁
- 错误 — 亮

该指示灯序列的含义:

内置式打印服务器中的代码未被编程，或已编程代码为无效。

可以执行的操作:

将有效的网络代码下载到内置式打印服务器中。



碳粉盒使用地区不匹配

指示灯序列:

- 碳粉不足 / 更换感光鼓组件 — 亮
- 装纸 — 闪烁
- 错误 — 亮

该指示灯序列的含义:

打印机的使用地理区域与已安装碳粉盒的使用地理区域不匹配。

可以执行的操作:

取出碳粉盒，然后安装与打印机使用地区相匹配的新碳粉盒。（请参阅第 76 页上的“我需要哪些消耗品以及如何订购它们？”）。



更换碳粉盒 / 无效的再填充

指示灯序列:

- 碳粉不足 / 更换感光鼓组件 — 亮
- 卡纸 — 闪烁
- 错误 — 亮

该指示灯序列的含义:

碳粉盒中的碳粉不足，或安装了无效的再填充碳粉。

可以执行的操作:

- 按**继续**  按钮来清除指示灯序列并继续处理打印作业。
- 关闭打印机电源。
- 取出碳粉盒，然后摇晃它以延长碳粉盒的使用寿命，或用有效的碳粉盒来替换它。
- 更换碳粉盒。（如需帮助，请参阅第 80 页上的“更换碳粉盒”）。
- 重新打开打印机电源。



碳粉盒缺少 / 有故障

指示灯序列:

- 碳粉不足 / 更换感光鼓组件 — 亮
- 卡纸 — 亮
- 错误 — 亮

该指示灯序列的含义:

碳粉盒中的碳粉不足，或已检测到有故障的碳粉盒。

可以执行的操作:

- 按**继续**  按钮来清除指示灯序列。
- 关闭打印机电源。
- 取出碳粉盒，然后摇晃它以延长碳粉盒的使用寿命，如果碳粉盒有故障，则更换它。
- 更换碳粉盒。（如需帮助，请参阅第 80 页上的“更换碳粉盒”）。
- 重新打开打印机电源。



不支持的碳粉盒

指示灯序列:

- 碳粉不足 / 更换感光鼓组件 — 亮
- 装纸 — 亮
- 错误 — 亮

该指示灯序列的含义:

碳粉盒不被打印机支持。

可以执行的操作:

- 按**继续**  按钮来清除指示灯序列并继续处理打印作业。
- 关闭打印机电源。
- 取出碳粉盒，然后用支持的碳粉盒替换它。（如需帮助，请参阅第 76 页上的“我需要哪些消耗品以及如何订购它们？”和第 80 页上的“更换碳粉盒”。）
- 重新打开打印机电源。

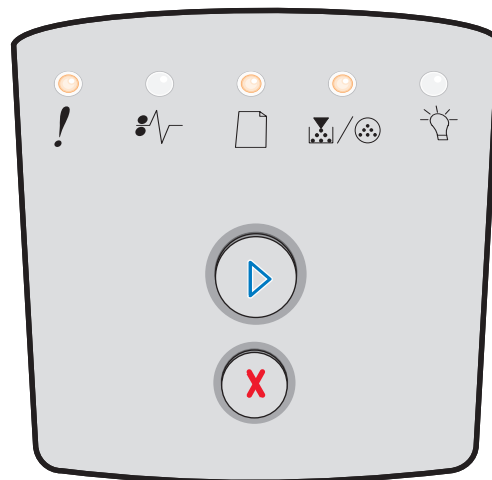



3

理解打印机配置菜单

打印“打印机设置配置页”





要帮助解决打印问题或更改打印机配置设置，高级用户可以打印“打印机设置配置页”来获得有关滚动配置菜单以选择和保存新设置的说明。

要打印“打印机设置配置页”：

- 1 关闭打印机电源。
- 2 打开前部盖门。
- 3 按住**继续**  按钮并重新打开打印机电源。
- 4 松开**继续**  按钮。
所有指示灯循环变亮。
- 5 关闭盖门。
出现“就绪”指示灯。
- 6 要打印“打印机设置配置页”，按住**继续**  按钮直到所有指示灯循环变亮。
打印出页面。

配置菜单概述

菜单由继续 ，就绪 ，碳粉不足/更换感光鼓组件 /，和装纸  指示灯序列表示。菜单项及其设置由卡纸  和错误  指示灯序列表示。

- 按**取消**  按钮来滚动菜单和菜单项。
- 按**继续**  按钮来前进到您需要的设置。
- 按住**继续**  按钮直到所有指示灯循环变亮来执行功能或保存设置。
- 按住**取消**  按钮直到所有指示灯循环变亮来返回到主菜单。
- 关闭打印机电源来退出菜单。

网络菜单

使用网络菜单来更改用于通过网络端口发送的作业的打印机设置。

设置	用途	值
NPA Mode (NPA 模式)	发送打印作业给打印机并同时查询打印机的状态信息。	<ul style="list-style-type: none"> • Off (关) • On (开) • Auto* (自动*)
Mac Binary PS (Mac 二进制 PS)	配置打印机以处理 Macintosh 二进制 PostScript 打印作业。	<ul style="list-style-type: none"> • Off (关) — 打印机使用标准协议过滤 PostScript 打印作业。 • On (开) — 打印机处理来自使用 Macintosh 操作系统的计算机的原始二进制 PostScript 打印作业。该设置经常使 Windows 打印作业失败。 • Auto* (自动*) — 打印机处理来自使用 Windows 或 Macintosh 操作系统的计算机的打印作业。
Set Card Speed (设置网卡速度)	配置打印机的网卡速度。	<ul style="list-style-type: none"> • Auto* (自动*)
* 工厂默认设置		

并口菜单

使用并口菜单来更改用于通过并口发送的作业的打印机设置。

设置	用途	值
NPA Mode (NPA 模式)	发送打印作业给打印机并同时查询打印机的状态信息。	<ul style="list-style-type: none"> • Off (关) • On (开) • Auto* (自动*)
Protocol (协议)	如果打印机被设置为“快速字节”(如果计算机支持“快速字节”),就以较高的传送速度接收信息,如果打印机被设置为“标准”,则以正常传送速度接收信息。	<ul style="list-style-type: none"> • Standard (标准) • Fastbytes* (快速字节*)
Parallel Mode 2 (并口模式 2)	确定并口上的数据是在脉冲波形的上升沿(开)还是下降沿(关)被采样。	<ul style="list-style-type: none"> • Off (关) • On* (开*)
Mac Binary PS (Mac 二进制 PS)	配置打印机以处理 Macintosh 二进制 PostScript 打印作业。	<ul style="list-style-type: none"> • Off (关) — 打印机使用标准协议过滤 PostScript 打印作业。 • On (开) — 打印机处理来自使用 Macintosh 操作系统的计算机的原始二进制 PostScript 打印作业。该设置经常使 Windows 打印作业失败。 • Auto* (自动*) — 打印机处理来自使用 Windows 或 Macintosh 操作系统的计算机的打印作业。
* 工厂默认设置		

设置菜单

根据使用的计算机系统,使用设置菜单来配置打印机如何格式化一行的结尾。

设置	用途	值
Auto CR after LF (换行后自动回车)	指定打印机是否在换行控制命令之后自动执行回车。	<ul style="list-style-type: none"> • Off* (关*) • On (开)
Auto LF after CR (回车后自动换行)	指定打印机是否在回车控制命令之后自动执行换行。	<ul style="list-style-type: none"> • Off* (关*) • On (开)
Demo mode (演示模式)		<ul style="list-style-type: none"> • Deactivate* (停用*) • Activate (激活)
* 工厂默认设置		

USB 菜单

使用 USB 菜单来更改用于通过通用串行总线 (USB) 端口发送的作业的打印机设置。

设置	用途	值
NPA Mode (NPA 模式)	发送打印作业给打印机并同时查询打印机的状态信息。	<ul style="list-style-type: none"> • Off (关) • On (开) • Auto* (自动*)
Mac Binary PS (Mac 二进制 PS)	配置打印机以处理 Macintosh 二进制 PostScript 打印作业。	<ul style="list-style-type: none"> • Off (关) — 打印机使用标准协议过滤 PostScript 打印作业。 • On (开) — 打印机处理来自使用 Macintosh 操作系统的计算机的原始二进制 PostScript 打印作业。该设置经常使 Windows 打印作业失败。 • Auto* (自动*) — 打印机处理来自使用 Windows 或 Macintosh 操作系统的计算机的打印作业。
USB Speed (USB 速度)	强制 USB 端口全速运行, 同时禁用它的高速性能。	<ul style="list-style-type: none"> • Full (全速) — 打印机强制 USB 端口全速运行, 同时禁用它的高速性能。 • Auto* (自动*)

* 工厂默认设置

实用程序菜单

使用实用程序菜单来解决打印机问题。

设置	用途	值
Reset Factory Defaults (重置工厂默认设置)	将打印机设置还原为工厂默认值。有时复位打印机到初始设置可以解决格式化问题。打印机内存 (RAM) 中的所有下载资源 (字体、宏和符号集) 都被删除。	<ul style="list-style-type: none"> • Off* (关*) • On (开)
Reset Maint Cnt (重置维护计数器)	按住“继续”按钮来初始化该操作并重置维护计数器。	
Reset Photoconductor Counter (重置感光鼓计数器)	按住“继续”按钮来初始化该操作并使感光鼓计数器返回到零。仅当更换了显像鼓后应清除更换感光鼓消息。	
Hex Trace (十六进制打印)	当打印出意想不到的字符或字符丢失时, 可以帮助隔离打印问题。十六进制打印可以通过将打印机接收到的信息反馈给您, 来帮您确定问题是出在语言解释程序上还是电缆上。要退出十六进制打印, 请关闭打印机电源。	<ul style="list-style-type: none"> • Off* (关*) • On (开)
Print Quality Test Pages (打印质量测试页)	帮助隔离打印质量问题, 例如出现条纹等。当您选择该设置时, 打印出三页帮助您评估打印质量: <ul style="list-style-type: none"> • 包含下列内容的文本页: <ul style="list-style-type: none"> – 打印机信息 – 碳粉盒信息 – 当前页边距设置 • 带有图形的两页 	

* 工厂默认设置

4

打印介质任务和提示

可以加载哪些类型的打印介质？

通过正确加载进纸匣来充分利用打印机。在一个进纸匣内不要混合加载不同类型的介质。

来源	尺寸	类型	重量	容量* (页)
250 页进纸匣	A4、A5、A6 (仅纵向纹理)、JIS B5、信纸、标准法律用纸、实用纸张、对开纸、报表	普通纸张、铜版纸、信签、透明胶片、纸张标签 (仅单面)	60–90 克 / 平方米 (16–24 磅)	<ul style="list-style-type: none"> • 250 页纸张 • 50 张标签 • 50 张透明胶片
550 页进纸器	A4、A5、JIS B5、信纸、标准法律用纸、实用纸张、对开纸、报表	普通纸张、铜版纸、信签、透明胶片、纸张标签 (仅单面)	60–90 克 / 平方米 (16–24 磅)	<ul style="list-style-type: none"> • 550 页纸张 • 50 张标签 • 50 张透明胶片
手动进纸器	A4、A5、A6 (仅纵向纹理)、JIS B5、信纸、标准法律用纸、实用纸张、对开纸、报表、通用纸张 ‡	普通纸张、透明胶片、纸张标签 (仅单面)	60–163 克 / 平方米 (16–43 磅)	1
		卡片纸 †	<ul style="list-style-type: none"> • 120–163 克 / 平方米 (66–90 磅) 索引光泽纸板 • 75–163 克 / 平方米 (46–100 磅) 标牌 	
	7¼、9、10、DL、C5、B5	信封	75 克 / 平方米 (20 磅)	

* 指 20 磅打印介质的容量，除非另有所指。

† 建议使用横向纹理。使用后部出口输出以获得最佳效果。

‡ 通用纸张尺寸范围：

– 手动进纸器：76–216 x 127–356 毫米 (3.0–8.5 x 5.0–14.0 英寸) (包括 3 x 5 英寸卡片)

注意：建议加载小于 8 1/2 x 11 英寸的打印介质时让短边对着进纸匣的前部。

打印介质可以被加载到打印机中何处？

打印机有两个标准的纸张来源：一个 250 页进纸匣和一个单页的手动进纸器。250 页进纸匣用于大多数打印作业。手动进纸匣用于打印单页的纸张、透明胶片、信封、纸张标签、卡片纸或索引卡片。

打印机顶部的接纸架可以存放最多 150 张纸。单页的后部出口提供了一条直通的纸张路径，以帮助减少卷曲和可能的卡纸。这尤其有利于特殊介质的使用，例如：透明胶片、信封、纸张标签、卡片纸或索引卡片。

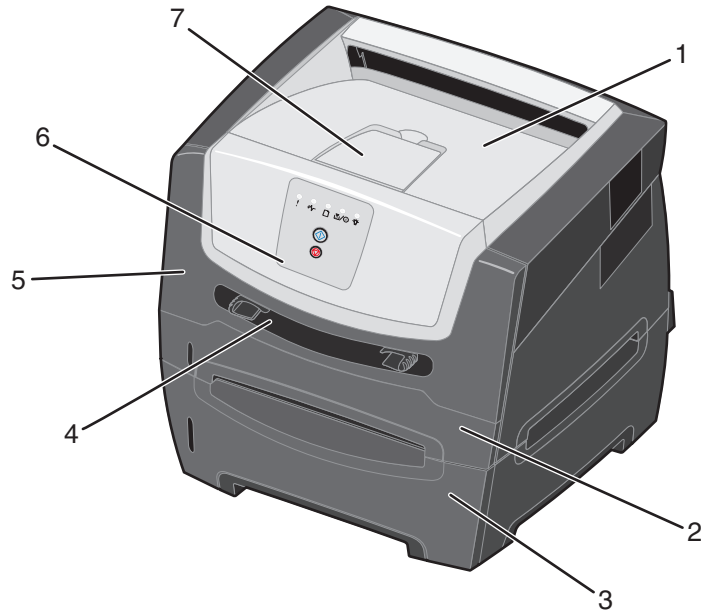

- | | | | |
|---|---------------|---|------|
| 1 | 150 页接纸架 | 5 | 前部盖门 |
| 2 | 250 页进纸匣 | 6 | 控制面板 |
| 3 | 550 页进纸器 (可选) | 7 | 纸张支架 |
| 4 | 手动进纸器 | | |

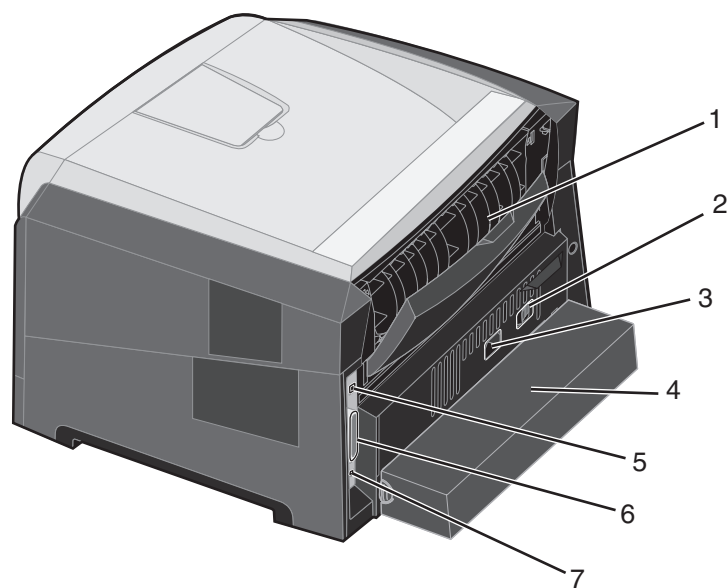

- | | | | |
|---|---------------|---|--------|
| 1 | 后部出口 | 5 | USB 连接 |
| 2 | 电源开关按钮 | 6 | 并口连接 |
| 3 | 电源线连接 | 7 | 以太网连接 |
| 4 | 防尘盖板（某些型号不提供） | | |

选择打印介质

选择适当的纸张或其它打印介质可以减少打印问题。下列章节包含为打印机选择正确打印介质的指南：

- 纸张
- 透明胶片
- 信封
- 标签
- 卡片纸

纸张

要确保得到最佳打印质量和进纸可靠性，请使用 75 克 / 平方米（20 磅）静电复印纵向纹理纸。为一般商业用途设计的商业纸张可能也能提供可接受的打印质量。

注意：某些纸张类型将不以最大速度打印。

请始终在大量购买任何类型的打印介质之前先试用一些样张。当选择打印介质时，考虑重量、纤维含量和颜色。

选择打印介质

对于非 MICR（磁性墨水字符识别）应用，激光打印过程将纸张加热到高达 210°C（410°F）的温度。请只使用那些能承受这样的高温而不发生褪色、洇渗或释放有害释出物的纸张。请与制造商或供应商一起检查以确定所选择的纸张是否能用于激光打印机。

当加载纸张时，注意装纸包装箱上的推荐打印面，并据此来加载纸张。打印机能够自动送入重量范围在 60 至 90 克 / 平方米（16 至 24 磅）之内的纵向纹理纸张。轻于 60 克 / 平方米（16 磅）的纸张可能不够硬而不能正确送入，从而造成卡纸。重于 90 克 / 平方米（24 磅）的纸张应该通过手动进纸器送入。

双面打印部件仅支持某些尺寸和类型的打印介质。仅 A4、信纸、标准法律用纸和对开纸尺寸的纸张可用于双面打印。打印机不支持其它类型打印介质的双面打印。

纸张特性

下列纸张特性影响打印质量和可靠性。当评估新的纸张时建议参照这些指南。

如需详细信息，请参阅 Lexmark 的 Web 站点 www.lexmark.com/publications 上的 *Card Stock & Label Guide*（卡片纸和标签使用指南）。

重量

打印机能够在集成和可选的进纸匣中自动送入重量为 60 到 90 克 / 平方米（16 到 24 磅）纵向纹理的纸张，在多功能进纸器中自动送入重量为 60 至 163 克 / 平方米（16 至 43 磅）纵向纹理的纸张。轻于 60 克 / 平方米（16 磅）的纸张可能硬度不足以正确送入，而造成卡纸。要充分发挥其性能，请使用 75 克 / 平方米（20 磅）纵向纹理的纸张。如要使用窄于 182 x 257 毫米（7.2 x 10.1 英寸）的纸张，建议其重量等于 90 克 / 平方米（24 磅）。

卷曲

卷曲是介质在边缘有弯曲的趋势。过度卷曲会引起进纸问题。当纸张通过打印机，经受高温后会出现卷曲。将打开包装的纸张保存在炎热、潮湿、寒冷和干燥的环境中，即使是在进纸匣中，也可能使纸张在打印之前卷曲，并会引起进纸问题。

平滑

纸张的平滑度直接影响打印质量。如果纸张太粗糙，鼓粉将不能正确地熔印到纸张上，从而使打印质量降低。如果纸张太光滑，可能引起进纸或打印质量问题。光滑度需要在 100 到 300 Sheffield 点之间；然而，150 到 250 Sheffield 点之间的光滑度可产生最佳打印质量。

水分含量

纸张中的水分含量影响打印质量和打印机正确进纸的能力。在使用之前请一直将纸张存放在原包装中。这将限制纸张暴露而改变水分含量，水分含量的改变会降低纸张的性能。

当纸张还在原包装中的时候就调整纸张的状态。要调整纸张的状态，在打印前 24 至 48 小时将纸张存放在与打印机相同的环境中，让纸张在新的环境中稳定。如果存储或运输环境与打印机环境相差很大，将时间延长几天。由于材料多，厚纸也可能需要更长的调整期。

纹理方向

纹理指纸张中的纸纤维排列方向。纹理可以是纵向，沿着纸张的长度，或者横向，沿着纸张的宽度。

对于 60 至 90 克 / 平方米（16 至 24 磅）纸张，建议使用纵向纹理纤维。对于轻于 64 克 / 平方米（17 磅）的任何纸张尺寸，轻于 70 克 / 平方米（18 磅）的 A5 尺寸纸张以及任何重量的 A6 尺寸纸张，不建议使用横向纹理纸张。

纤维含量

大多数高质量的静电复印纸张都是由 100% 化学木浆制成的。该含量提供给纸张高度稳定性，从而降低进纸问题，并提高打印质量。包含纤维（如：棉）的纸张具有可导致纸张处理能力降低的特性。

再生纸

Lexmark 支持美国总统行政命令 13101 号，强烈鼓励政府机构使用再生纸。在大量购买纸张之前应先向您的纸张供应商索取担保信息及性能要求，并 / 或进行小批量测试。可在 <http://www.gpo.gov/qualitycontrol/cypaper.htm> 上找到美国政府印刷署采用的供应商和认可纸张的列表。

不可接受的纸张

建议不要将下列纸张用于打印机：

- 用于免复写纸复印、经过化学处理的纸张，也称为无碳纸、无碳复写纸（CCP）或不需要碳（NCR）的纸张
- 用可能污染打印机的化学物质制造的预印纸
- 受打印机熔印部件内温度影响的预印纸
- 要求定位精度（在页面上精确设定打印位置）高于 ± 0.09 英寸的预印纸，例如光学字符识别（OCR）表格在某些情况下，可以使用程序调整定位，在这些表格上成功打印。
- 涂层纸（可擦除的铜版纸）、合成纸、热敏纸
- 边缘粗糙，表面粗糙或纹理密集的纸张或者卷曲的纸张
- 重量小于 60 克 / 平方米（16 磅）的再生纸
- 几个部分组成的表单或文档

预印表单和信签

- 使用重量为 60 至 90 克 / 平方米（16–24 磅），纵向纹理的纸张以得到最佳打印效果。
- 只使用以胶版印刷或雕版印刷方法印刷的表单和信签。
- 选择吸收墨水，但不洇渗的纸张。
- 避免使用表面粗糙或纹理密集的纸张。

使用专为静电复印机设计的耐热墨水印刷的纸张。墨水必须能承受 210°C（410°F）的温度而不熔化或释放有害释出物。使用不受碳粉中的树脂影响的墨水。氧化墨水或油墨能满足这些要求；乳胶墨水不满足这些要求。如果有疑问，请与纸张供应商联系。

预印纸（例如信签）必须能承受 210°C（410°F）的温度而不熔化或释放有害释出物。

透明胶片

- 使用专为激光打印机设计的透明胶片。透明胶片必须能承受 210°C（410°F）的高温，而不熔化、褪色、污损或释放有害的释出物。
建议使用 Lexmark 激光打印机透明胶片：信纸尺寸透明胶片的部件号为 70X7240；A4 尺寸透明胶片的部件号为 12A5010。
- 为防止出现打印质量问题，请避免在透明胶片上留下指纹。
- 在加载前，成扇形展开透明胶片以防止它们粘在一起。

信封

- 使用 20 磅（75 克 / 平方米）铜版纸制造的信封。
- 不要使用下列信封：
 - 过度卷曲
 - 粘在一起
 - 有任何损坏
 - 有窗口、镂空、穿孔、挖剪图案或压纹
 - 有金属扣、线扣或金属折叠杆
 - 贴有邮票
 - 当封舌处于封住位置时有暴露的粘胶
- 使用的信封应该能够承受 210°C（410°F）的温度而不：
 - 封口
 - 过度卷曲
 - 折皱
 - 释放有害释出物如果对准备使用的信封有疑问，请与信封供应商联系。
- 调整纸张导片到适合信封宽度的位置。
- 一次仅加载一个信封。
- 高湿度（高于 60%）和高打印温度结合可能使信封封口封住。

标签

- 不要使用页面上有暴露的粘胶的标签。
- 不要连续打印大量的标签。
- 不要使用乙烯基标签。
- 使用的标签应该能够承受 210°C（410°F）的温度而不粘连，过度卷曲，折皱或释放有害的释出物。标签粘胶，表面层（可打印的介质），以及外涂层也必须能够承受 25 磅 / 平方英寸（psi）（172 千帕）的压力。

卡片纸

- 卡片纸只能从手动进纸器打印。
- 预打印、穿孔以及折皱会严重影响打印质量并引起打印介质处理或卡纸问题。
- 避免使用在加热过程中可能释放出有害释出物的卡片纸。
- 不要使用含有可能污染打印机的化学物质的预印卡片纸。预打印会将半液体和挥发性的物质成分带入打印机。
- 可使用的卡片纸的最大重量值为 163 克 / 平方米（43 磅）。
- 建议使用横向纹理的卡片纸。

保存打印介质和消耗品的提示

保存纸张

请参照下列指南来避免进纸问题和打印质量不稳定：

- 将纸张保存在温度大约为 21°C（70°F），相对湿度为 40% 的环境中。
- 将装有纸张的箱子放在平板或支架上，不要直接放在地面上。
- 如果将独立包装的纸张拿出原包装箱存放，应将纸张放在平面上，避免边缘弯曲、卷曲或受损。
- 不要在纸张包装箱上放置任何物品。

保存消耗品

选择一个阴凉、清洁的地方保存打印机消耗品。在准备使用消耗品之前，将消耗品 *正面朝上* 保存在原包装箱中。

不要将消耗品暴露在：

- 直射的阳光下
- 温度高于 35°C（95°F）的环境中
- 高湿度（80% 以上）的环境中
- 含盐分的空气中
- 腐蚀性气体中
- 灰尘多的地方

防止卡纸的提示

正确地在打印机内加载纸张和特殊介质可以避免大多数卡纸情况的发生。

下列提示有助于避免卡纸：

- 不要加载有褶皱、有折痕或潮湿的纸张。
- 不要在一个进纸匣内混合加载不同的介质类型。
- 在加载纸张之前，先将它们弯曲，成扇形展开，并对齐纸张边缘。

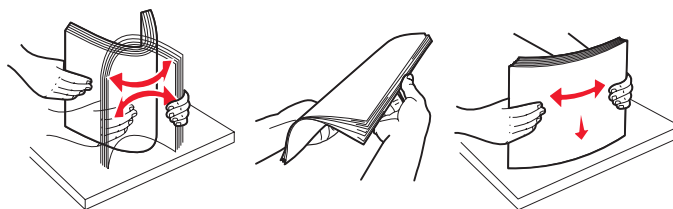

注意： 在将进纸匣推入打印机之前，确认纸堆高度低于 250 页进纸匣上的最大纸张加载指示标志。

- 加载纸张之后，将所有进纸匣用力推入打印机中。
- 确认在加载纸张或特殊介质之前，纸张导片被定位。
- 当作业正在打印时，不要取出进纸匣。在取出进纸匣之前等待“装纸”  指示灯序列出现（请参阅第 15 页上的“加载打印介质”）。
- 在加载透明胶片之前，将透明胶片扇形展开以防止它们粘在一起。
- 不要使用下列信封：
 - 过度卷曲
 - 粘在一起
 - 有任何损坏
 - 有窗口、镂空、穿孔、挖剪图案或压纹
 - 有金属扣、线扣或金属折叠杆
 - 贴有邮票
 - 当封舌处于封住位置时有暴露的粘胶
- 只使用推荐的纸张。如需有关哪种纸张能在您的打印环境中提供最佳效果的更多信息，请参阅 Lexmark 的 Web 站点：www.lexmark.com/publications 上的 *Card Stock & Label Guide*（卡片纸和标签使用指南）。
- 如果您在购买大量定制纸张之前需要详细信息，请参阅 *Card Stock & Label Guide*（卡片纸和标签使用指南）。

加载 250 页进纸匣

请按照下面的说明来加载 250 页进纸匣。

- 1 取出 250 页进纸匣。

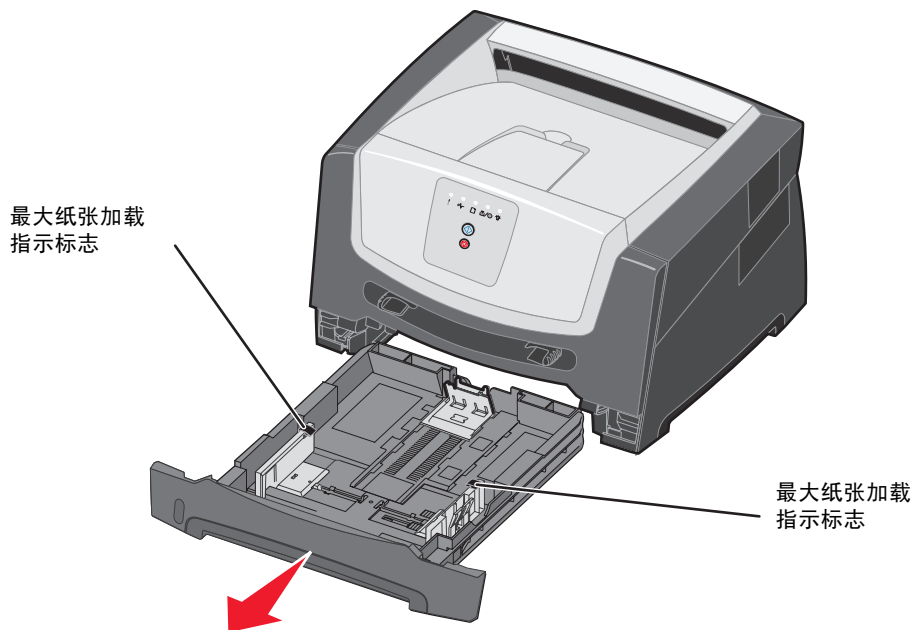

注意：要加载标准法律用纸或对开纸尺寸的纸张，需延长进纸匣的长度。如需说明，请参阅第 52 页上的“为标准法律用纸或对开纸尺寸的纸张延长进纸匣”。

- 2 准备要加载的纸张，前后弯曲并扇形展开纸张。对齐纸张的边缘。

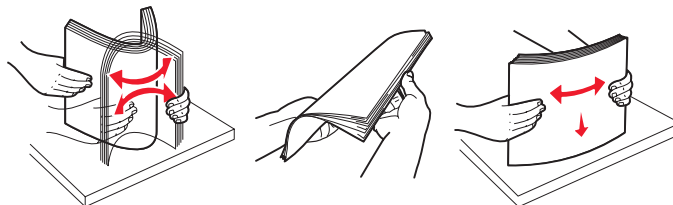

- 3 将后部纸张导片调整到您将加载的打印介质尺寸。

注意：后部纸张导片和纸堆之间应略有空隙。

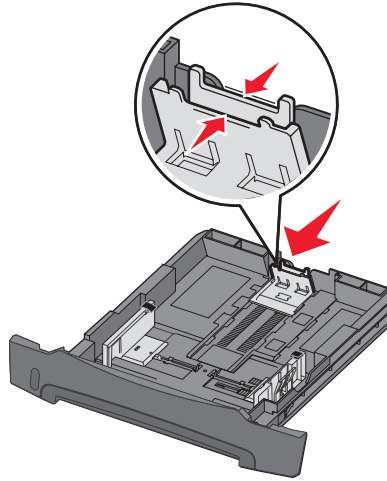

- 4 将纸张放入进纸匣中，使打印面朝下。

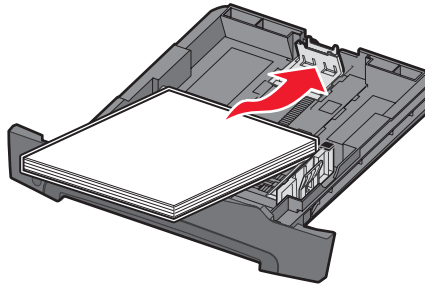

注意：确认纸张平放在进纸匣中，并且没有超过最大纸张加载指示标志。加载不正确可能会造成卡纸。

注意：对于单面打印，加载信签时让设计的打印面朝下。带有徽标的页面顶边应放在进纸匣的前端。对于双面打印，加载信签时应让设计的打印面朝上。

- 5 调整侧纸张导片，使它们轻轻地靠着纸堆的边缘。

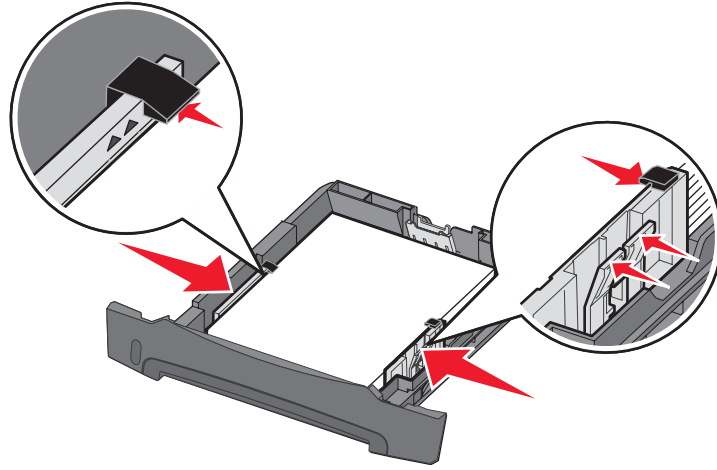

- 6 插入 250 页进纸匣。

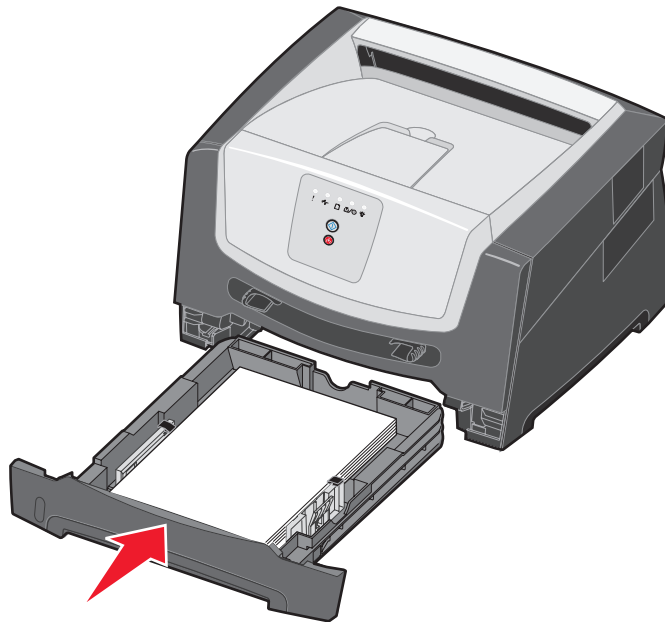

- 7 展开接纸架上的纸张支架。

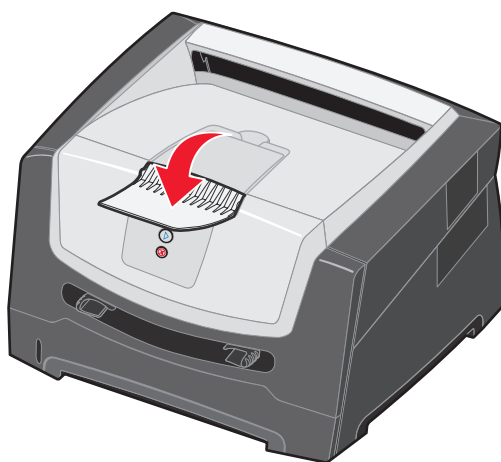

为标准法律用纸或对开纸尺寸的纸张延长进纸匣

要加载标准法律用纸或对开纸尺寸的纸张，需要延长进纸匣。当进纸匣被延长时，您也应该将防尘盖板（如果在您的打印机型号上可用）装在打印机的后部以保护进纸匣。

- 1 按下进纸匣后部的插销，然后延长进纸匣直到延伸部分锁定到位。

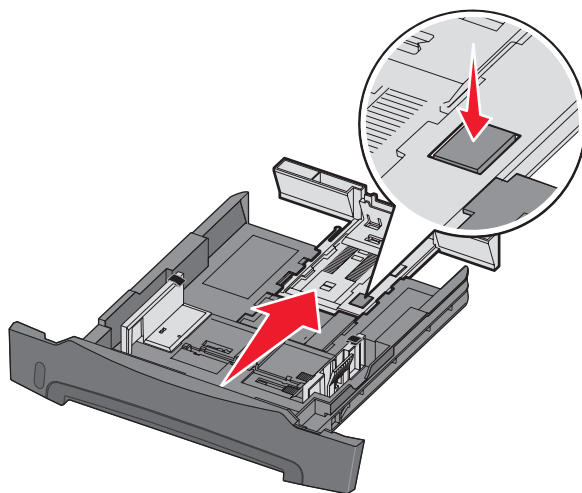

连接防尘盖板

防尘盖板在进纸匣被延长时有助于保护进纸匣不受环境影响，并且防止进纸匣因被碰撞而脱离所在位置。

将防尘盖板连接到打印机的后部，将盖板上的凸柱与打印机上的孔对齐并将盖板卡入到位。

注意：此特性在某些型号上可能不可用。

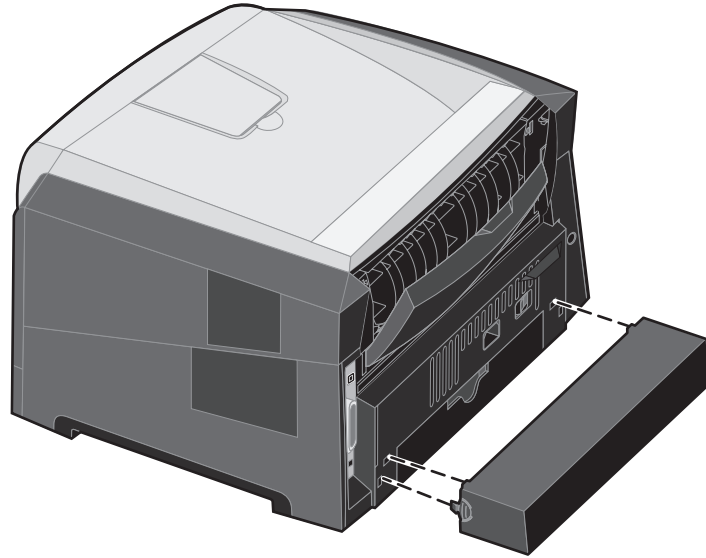

加载手动进纸器

手动进纸器位于打印机的前面，并且一次只能送入一张打印介质。您可以使用手动进纸器来快速送入当前进纸匣中没有加载的纸张类型或尺寸。您必须在使用手动进纸器之前设置纸张尺寸。如需更多信息，请参阅驱动程序 CD，或第 75 页上的“使用本地打印机设置实用程序”。

如需有关手动进纸器中使用的可接受打印介质的信息，请参阅第 43 页上的“选择打印介质”。只使用指定的打印介质有助于防止卡纸和打印质量问题。

要加载手动进纸器：

- 1 将一页选定的打印介质打印面朝上放在手动进纸器的中央，但只让它的引导边可以接触到纸张导片。否则，打印机将过快吸住打印介质而造成打印作业歪斜。
- 2 将纸张导片调整到打印介质的宽度。
- 3 握住打印介质接近手动进纸器的两边，并将它推入打印机中直到它自动走纸。

在打印机吸住打印介质与打印介质送入打印机之间会有短暂的停顿。

注意：不要将打印介质强行送入进纸器中。过分用力会造成卡纸。

- 插入信封时使封舌面朝下，贴邮票区域如图所示。
- 握住透明胶片的边缘并避免接触打印面。您手指上的油粘到透明胶片上会影响打印质量。
- 加载信签时，使打印面朝上并先送入页面的顶部。



使用后部出口

单页的后部出口提供了一条直通的纸张路径，以帮助减少卷曲和可能的卡纸。这尤其有利于特殊介质的使用，例如：透明胶片、标签、卡片纸或索引卡片。

要使用后部出口，请打开后部出口盖门。当后部出口盖门打开时，所有的打印介质都通过后部出口输出。当盖门关闭时，所有的打印介质都被发送到打印机顶部的接纸架。

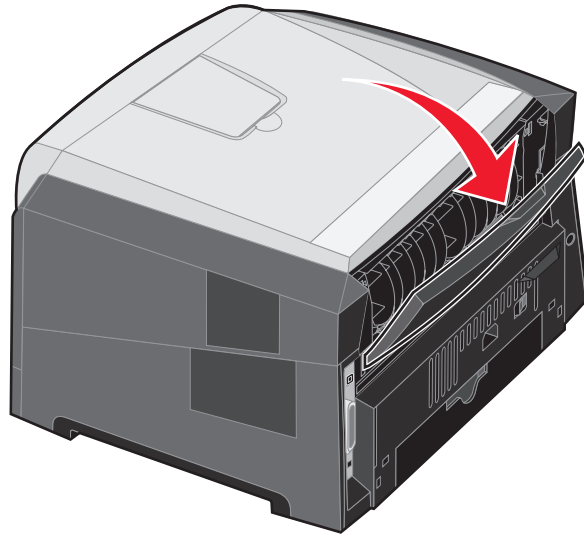

注意： 如果您在后部出口盖门打开时打印多页作业，打印速度可能会变慢。

清除卡纸

当发生卡纸时，打印机停止工作，并且控制面板上的卡纸  和继续  指示灯变亮。快速按放继续  按钮两次来显示特定的二级错误卡纸指示灯序列。如需更多信息，请参阅第 25 页上的“二级错误代码”。

当发生卡纸时，建议您清除整个纸张通道。

- 1 从 150 页接纸架上取走所有纸张。
- 2 如果您从 250 页进纸匣送入纸张，则取出进纸匣。

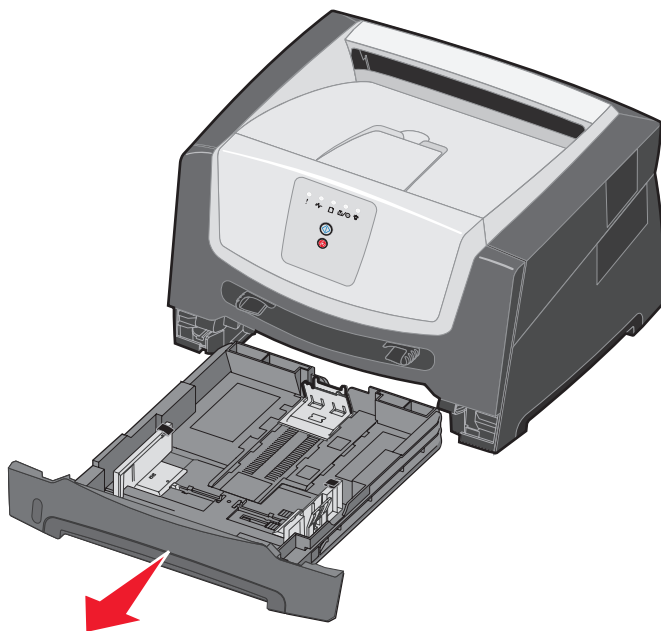

- 3 取出被卡的页面。

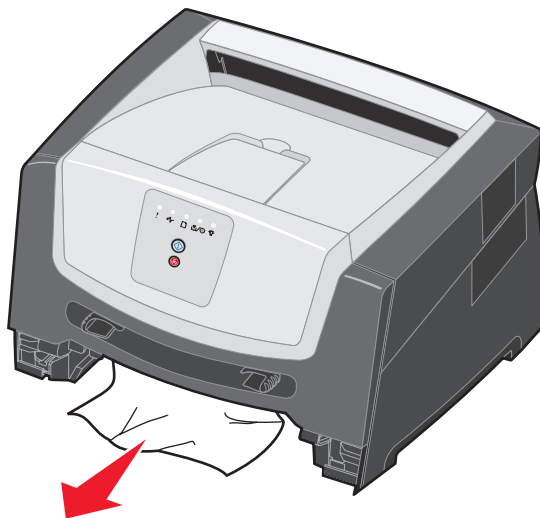

- 4 进纸匣被移除时，按下绿色的双面打印挡板来从双面打印区域取出被卡的页面。

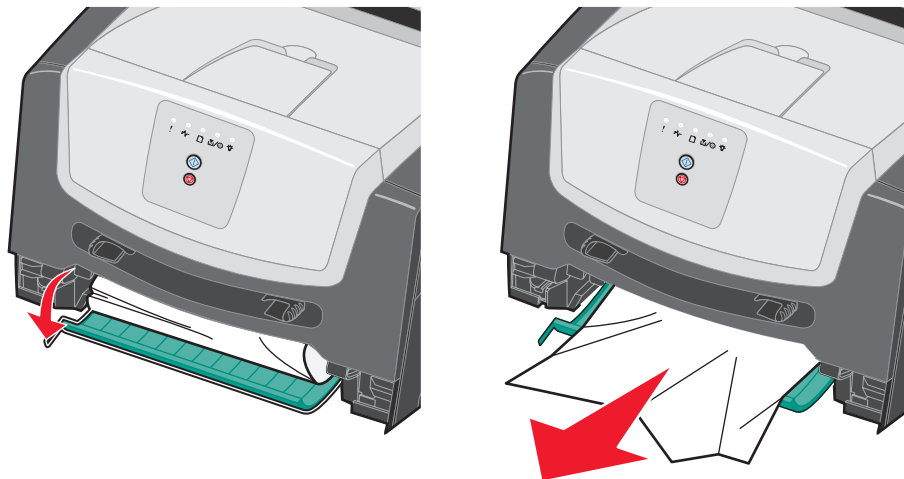

- 5 安装 250 页进纸匣。

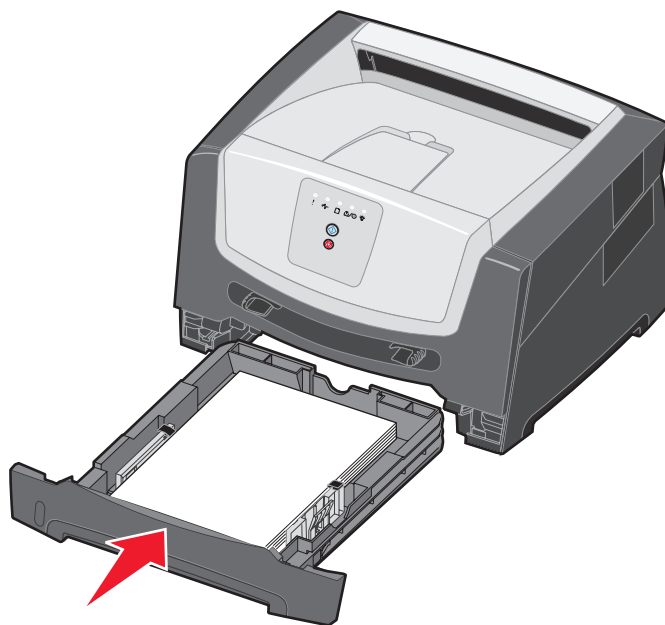

- 6 打开前部盖门，并取出打印碳粉盒配件。

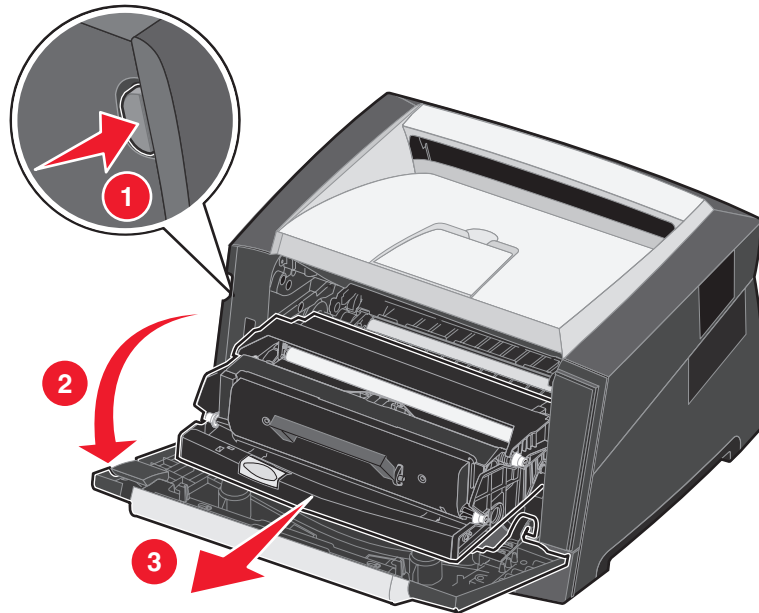

- 7 抬起打印机前面的绿色挡板，并从挡板的后面取出被卡的页面。



小心： 熔印部件或熔印部件区域可能很烫。

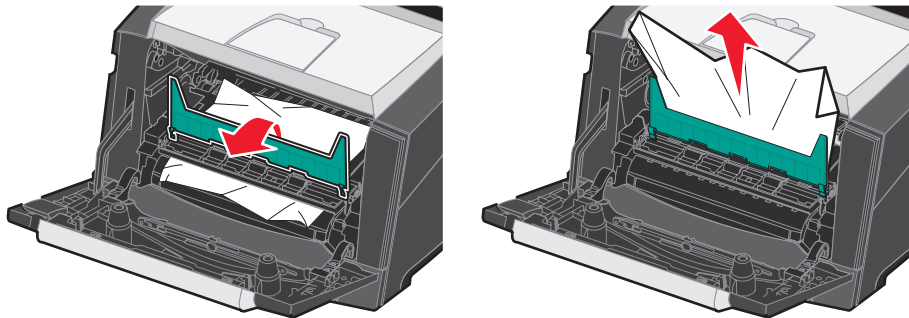

- 8 打开后部出口盖门，并取出被卡的页面。

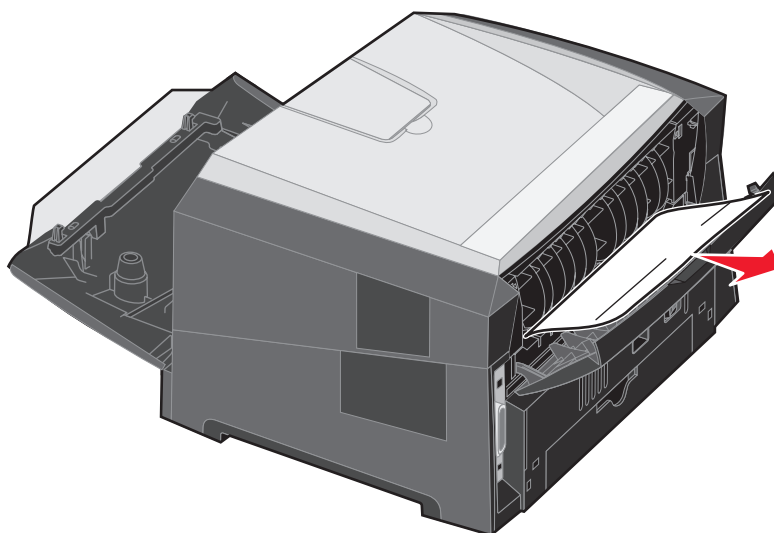

- 9 清除完被卡的页面后，重新安装打印碳粉盒配件，并牢固地关闭所有的打印机盖门。

- 10 按继续  按钮来恢复打印。

注意：默认情况下，**Jam recovery**（卡纸恢复）被设置为**Auto**（自动）。当卡纸恢复被设置为**Auto**（自动）时，如果其它用途需要该保留页面图象的内存，则内存可能会在页面被打印但还没有成功退出打印机之前被重新使用。所以，根据打印机的总体内存使用情况，被卡的页面可能被重新打印，也可能不被重新打印。

5

打印任务

手动送入打印作业

手动进纸器位于打印机的前部，并且一次只能送入一张打印介质。如需有关手动进纸器中使用的可接受打印介质的信息，请参阅第 41 页上的“可以加载哪些类型的打印介质？”。

当使用手动进纸器时，先发送打印作业再加载打印介质。当打印机就绪时，它将显示“加载手动进纸器”指示灯序列，这时您应该加载打印介质。

要手动送入打印作业：

- 1 从计算机软件应用程序中，选择文件 → 打印。
- 2 单击属性（或选项、打印机，或设置，因应用程序而异）来查看打印机驱动程序设置。
- 3 单击纸张选项卡。
- 4 从进纸匣下拉列表中选择手动纸张。
- 5 选择适当的纸张尺寸和类型。如需更多信息，请参阅第 75 页上的“使用本地打印机设置实用程序”。
- 6 单击确定。
- 7 在打印窗口上单击确定，将作业发送给打印机。

打印机显示“加载手动进纸器”指示灯序列。

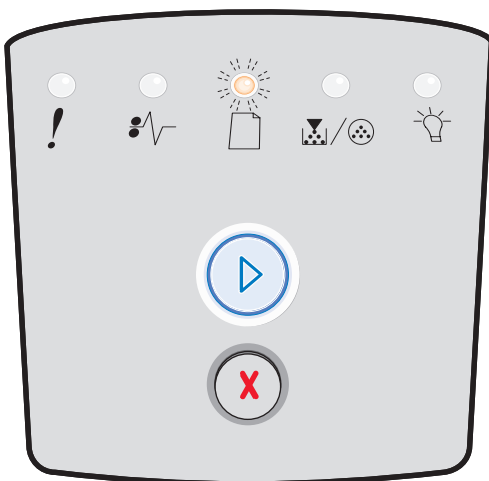

- 8 将一页选定的打印介质打印面朝上放在手动进纸器的中央，但只让它的引导边可以接触到纸张导片。
 - 拿住透明胶片的边缘，并避免接触打印面。手指上的油会影响打印质量。
 - 加载信封时使封舌面朝下（贴邮票区域应最后进入打印机。）
 - 加载信签时，使打印面朝上并先送入页面的顶部。

- 9 调整纸张导片以适应打印介质的宽度。



- 10 拿住打印介质接近手动进纸器的两边，并将它推入打印机中直到它自动走纸。
在打印机吸住打印介质与打印介质送入打印机之间会有短暂的停顿。

注意： 不要将打印介质强行送入进纸器中。过分用力会导致卡纸。

在纸张的两个面上打印（双面打印）

在纸张的两个面上打印能减少打印成本。

您可以使用 250 页进纸匣或 550 页进纸器来打印双面打印作业。

注意： 双面打印部件仅支持某些尺寸和类型的打印介质。仅 A4、信纸、标准法律用纸和对开纸尺寸纸张能被用于双面打印。打印机不支持在任何其它类型的打印介质上进行双面打印。

当在信签上打印时页面方向是很重要的。使用下面的表格来在为双面打印将信签加载到介质来源中时获得帮助。

介质来源或过程	打印面	页面顶部
从进纸匣进行双面（两个面）打印	打印信签面朝上	带徽标的页面顶部被放在进纸匣的前部。
从手动进纸器进行双面（两个面）打印	打印信签面朝上	带徽标的页面顶部首先进入打印机。

您可以选择如何双面打印作业：长边还是短边。

- “长边”表示沿着页面的长边进行装订（纵向打印时为左边，横向打印时为顶边）。

纵向

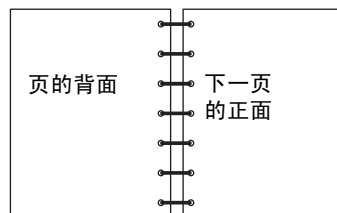

横向

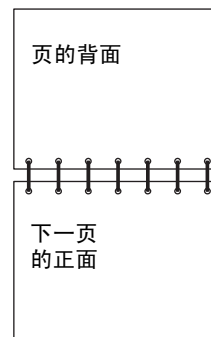

在纸张的两个面上打印（双面打印）

- “短边”表示沿着页面的短边进行装订。

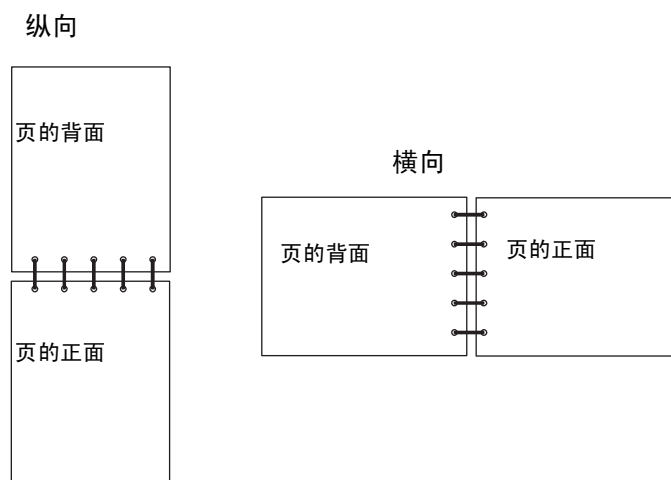

要双面打印作业：

- 1 从计算机软件应用程序中，选择文件 → 打印。
- 2 单击属性（或选项、打印机，或设置，因应用程序而异）来查看打印机驱动程序设置。
- 3 从“页面设置”选项卡上，选择双面打印。
- 4 选择长边或短边。
- 5 选择双面打印。
- 6 单击纸张选项卡。
- 7 为打印作业选择适当的输入选项。
- 8 单击确定。

在一页上打印多个页面图象 (N 页打印)

缩排并印 (N 页) 设置被用于在一个页面上打印多个页面图象。例如, 2 页表示将两个页面图象打印在一页上, 4 页表示将四个页面图象打印在一页上, 等等。

打印机使用“缩排并印顺序”, “缩排并印视图”和“缩排并印边框”设置来确定页面图象的打印顺序和方向, 以及是否在每一个页面图象的周围打印边框。

- 1 从计算机软件应用程序中, 选择文件 → 打印。
- 2 单击属性 (或选项、打印机, 或设置, 因应用程序而异) 来查看打印机驱动程序设置。
- 3 从“页面设置”选项卡上, 选择每一页的图象数 (从“缩排并印”部分) 以及您希望的纸张方向。

页面布置根据图象数和图象是纵向还是横向打印来决定。

例如, 如果您选择 4 页缩排并印和纵向打印, 根据您的缩排并印顺序值, 结果各不相同:

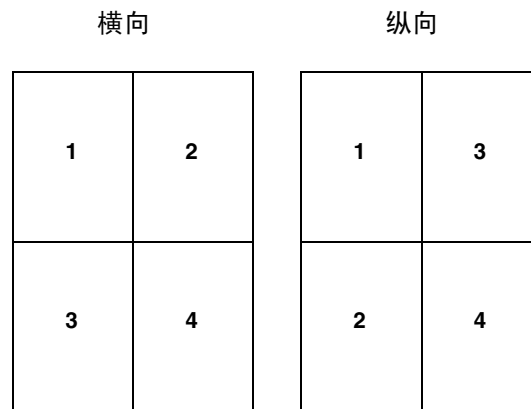

- 4 要在每个页面图象周围打印可见的边框, 选择打印页面边框。
- 5 单击确定。
- 6 在打印窗口上单击确定, 将作业发送给打印机。

打印小册子

“小册子”设置让您以小册子的形式打印多页，而无需将文档重新格式化以使页面按正确的顺序打印。打印出页面，使完成的逐份打印文档可以沿每一页的中心对折来形成小册子。

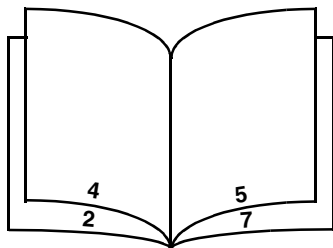

如果文档包含很多页，小册子可能太厚不容易折叠。如果您要打印相当大的册子，您可以使用“每卷页数”选项来指定一卷中放入多少物理页。打印机将打印需要的卷数，然后您可以将它们装订成一个册子。按卷打印有助于页面外边缘的排列更整齐。

在您选择使用小册子功能打印之前，您必须指定是否使用任何“双面打印”选项。一旦选择了“使用小册子打印”，对双面打印选项的控制将不可用并且沿用上一次使用的设置。

- 1 从计算机软件应用程序中，选择**文件** → **打印**。
- 2 单击**属性**（或**选项**、**打印机**，或**设置**，因应用程序而异）来查看打印机驱动程序设置。
- 3 从“页面设置”选项卡上，单击**更多的页面设置选项**。
- 4 单击**小册子**。
如果打印作业较大，您可以使用**每卷页数**选项。
- 5 为打印作业选择适当的装订边。
- 6 要在页面上打印可见的折叠标记，选择**打印折叠标记**。
- 7 单击**确定**两次。
- 8 在打印窗口上单击**确定**，将作业发送给打印机。

注意：“小册子”打印在 Macintosh 计算机上不可用。

使用信签打印

当在信签上打印时页面方向很重要。使用下面的表格来在为双面打印将信签加载到打印介质来源中时获得帮助。

介质来源或过程	打印面	页面顶部
250 页进纸匣和 550 页进纸器	打印信签面朝下	带徽标的页面顶部被放在进纸匣 / 进纸器的前部。
从进纸匣进行双面（两个面）打印	打印信签面朝上	带徽标的页面顶部被放在进纸匣 / 进纸器的前部。
手动进纸器	打印信签面朝上	带徽标的页面顶部首先进入打印机。
从手动进纸器进行双面（两个面）打印	打印信签面朝下	带徽标的页面顶部首先进入打印机。

注意：如果您使用手动进纸器，先发送打印作业，当打印机显示“加载手动进纸器”指示灯序列时再加载信签（请参阅第 60 页上的“手动送入打印作业”）。

- 1 从计算机软件应用程序中，选择文件 → 打印。
- 2 单击属性（或选项、打印机，或设置，因应用程序而异）来查看打印机驱动程序设置。
- 3 单击纸张选项卡。
- 4 从纸张类型下拉列表中选择信签。
- 5 选择适当的纸张尺寸和进纸匣。
- 6 单击确定。
- 7 在打印窗口上单击确定，将作业发送给打印机。

使用背景画面或水印打印

背景画面和水印是可以被定义，然后在打印当前作业数据之前作为背景打印在页面上的模板。背景画面的典型例子包括公司徽标或信签，装饰边框，和类似于“预打印”的表格。背景画面可以包括文本，图形或图象。水印是简单文本。您可以创建背景画面和水印，然后将它们直接下载到打印机，或者您也可以在系统上创建一个背景画面或水印文件然后再将它下载到打印机中。

注意：要创建和下载背景画面，您必须已安装闪烁存储器。

如需有关如何创建、保存或下载背景画面或水印的信息，请参考打印机驱动程序帮助。

使用背景画面

- 1 从计算机软件应用程序中，选择文件 → 打印。
- 2 单击属性（或选项、打印机，或设置，因应用程序而异）来查看打印机驱动程序设置。
- 3 单击其它选项选项卡。
- 4 单击背景画面。
- 5 选择接收背景画面的页面。

- 6 选择要使用的背景画面。
- 7 在背景画面放置区域中选择将背景画面放在页面图象的上方还是下方。
- 8 单击**确定**。

使用水印

- 1 从计算机软件应用程序中，选择**文件** → **打印**。
- 2 单击**属性**（或**选项**、**打印机**，或**设置**，因应用程序而异）来查看打印机驱动程序设置。
- 3 单击**其它选项**选项卡。
- 4 单击**水印**。
- 5 选择接收水印的页面。
- 6 选择要使用的水印。
- 7 在水印放置区域中选择将水印放在页面图象的上方还是下方。
- 8 单击**确定**。

取消打印作业

从控制面板或从计算机都可以取消打印作业。当作业正在被取消时，控制面板上显示“取消作业”指示灯序列。

从打印机控制面板

按**取消**  按钮来取消当前打印作业。

从 Windows 计算机

- 1 单击**开始** → **设置** → **打印机**。
- 2 双击您正用于打印作业的打印机。
出现打印作业的列表。
- 3 用鼠标右键单击您要停止打印的文档，然后单击**取消**。

从 *Macintosh* 计算机取消作业

从运行 **Mac OS 9** 的计算机取消打印作业

当您发送作业给打印机时，桌面上会出现选定打印机的打印机图标。

- 1 双击桌面上的打印机图标。
打印机窗口中出现打印作业的列表。
- 2 选择您要取消的打印作业。
- 3 单击废纸篓按钮。

从运行 **Mac OS X** 的计算机取消作业

当您发送作业给打印机时，打印机栏中会出现选定打印机的打印机图标。

- 1 打开应用程序 → 实用程序，然后双击打印中心或打印机设置。
- 2 双击您正在使用的打印机。
- 3 在打印机窗口中，选择您要取消的打印作业。
- 4 按 **Delete**（删除）键。

6

安装选件

进入系统板

要安装内存，您必须进入打印机系统板。



小心： 在继续操作之前，应先关闭打印机电源并从墙壁插座上拔掉电源线。

- 1 取出 250 页进纸匣。

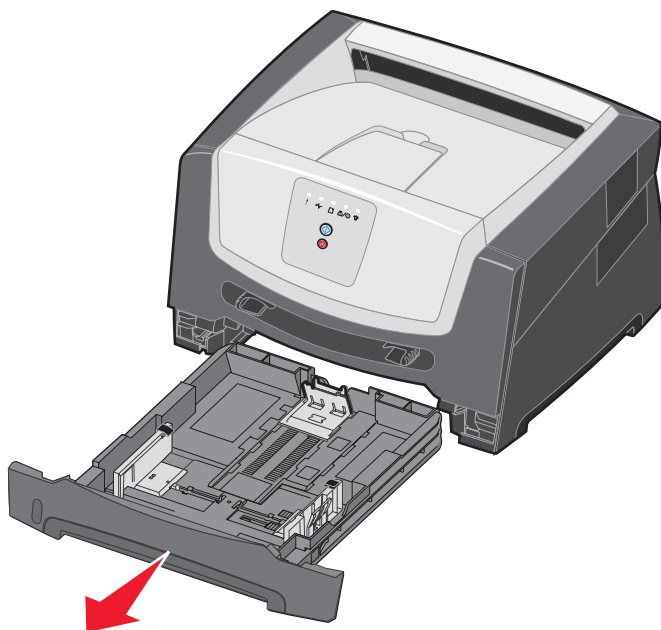

- 2 按打印机左侧的按钮来松开并放下前部盖门。

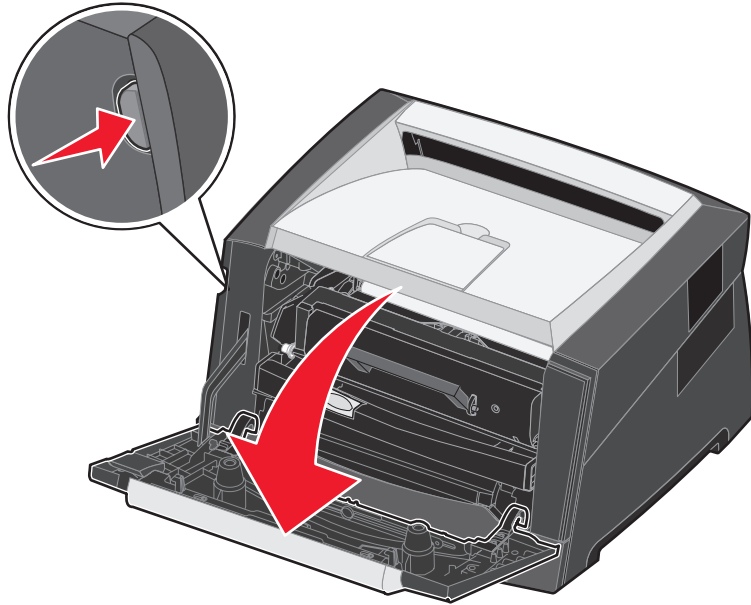

- 3 打开后部出口盖门。

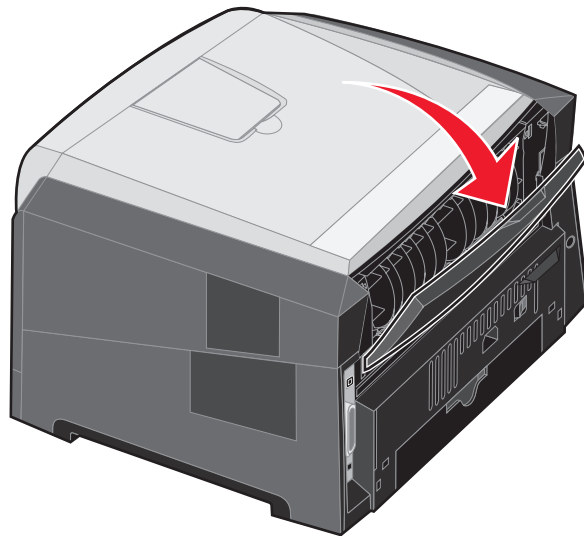

- 4 按机器前部右侧的两个定位销并向后旋转侧盖门。

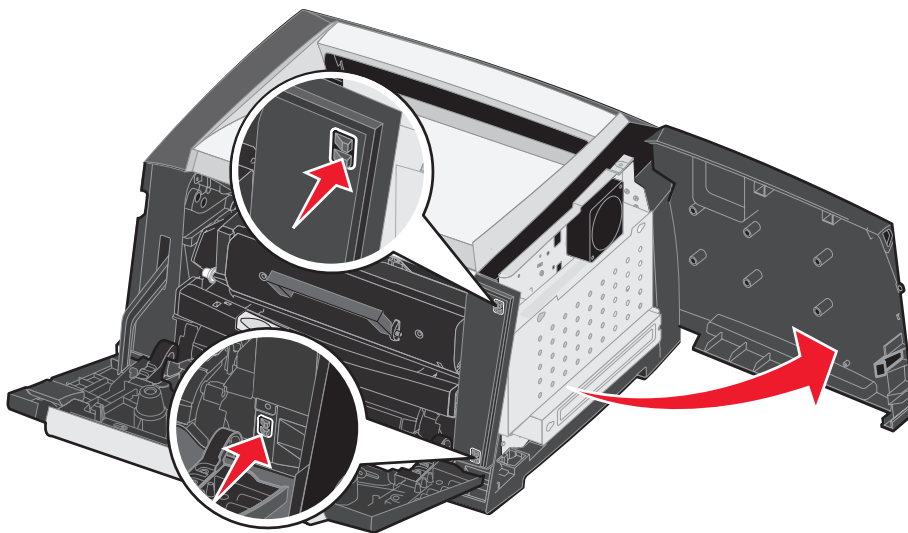

- 5 拧松盖板上的四个螺钉，但是不要完全取出。
6 向左滑动盖板直到螺钉完全进入盖板上的锁眼中。
7 取下盖板，并将它放在一边。

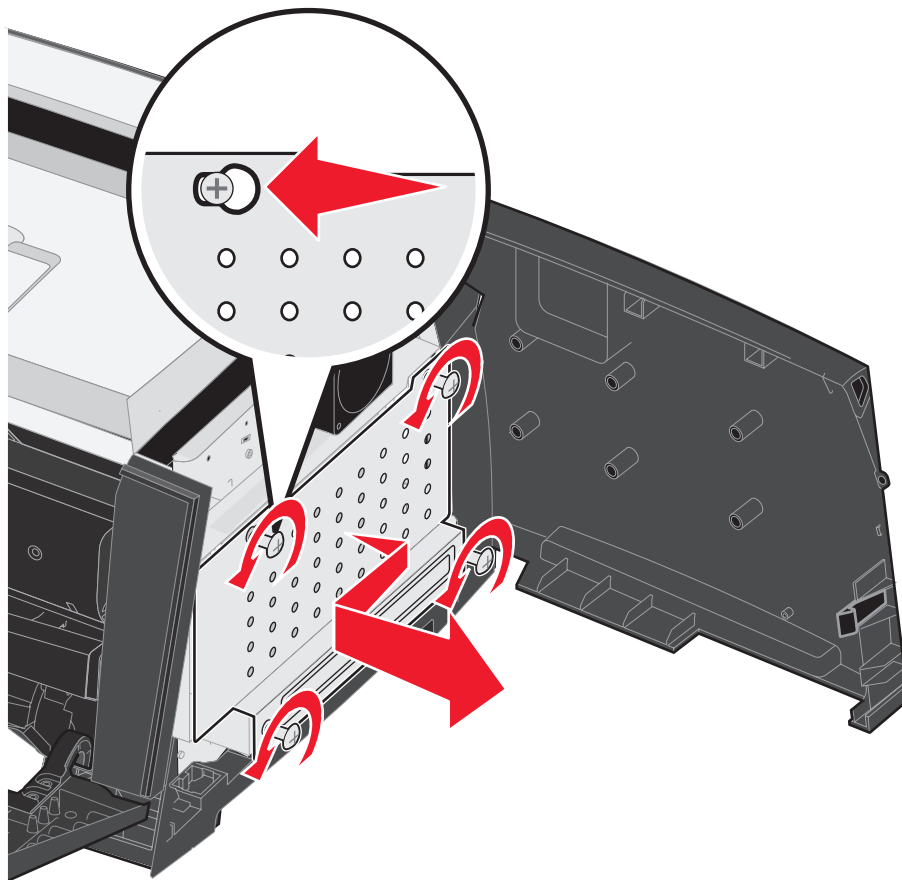

添加内存卡

系统板上有一个用于内存卡选件的插槽。打印机可以支持最多 64MB 的附加内存（总内存为 80MB）。



小心：如果您是在设置完打印机之后再安装内存卡，在继续操作之前，应先关闭打印机电源并从墙壁插座上拔掉电源线。

为其它 Lexmark 打印机设计的内存选件可能不能用于本打印机。

- 1 进入系统板（请参阅第 69 页上的“进入系统板”）。
- 2 推开内存插槽两端的线夹。
- 3 拆开内存卡的包装。

警告：内存容易被静电损坏。在接触内存卡之前应先触摸一下金属物，例如打印机外框。

避免触摸卡边缘的接插脚。

- 4 将卡底部的凹槽与插槽上的凹槽对齐。
- 5 用力将内存卡推入插槽中，直到两端的线夹都卡入到位。
可能需要用力才能将卡完全推入到位。
- 6 确认每个线夹都恰好卡入卡两端的槽口内。
- 7 关闭侧盖门。
- 8 关闭后部出口。
- 9 关闭前部盖门。
- 10 请参阅第 73 页上的“识别已安装的选件”。

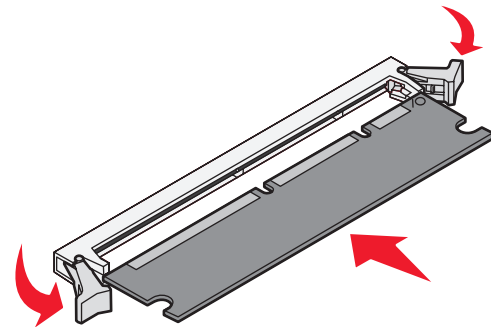
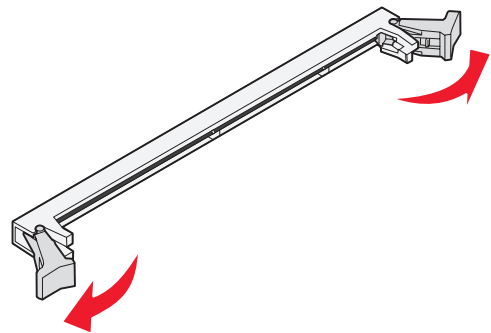

安装 550 页进纸器选件



小心：在继续操作之前，应先关闭打印机电源并从墙壁插座上拔掉电源线。

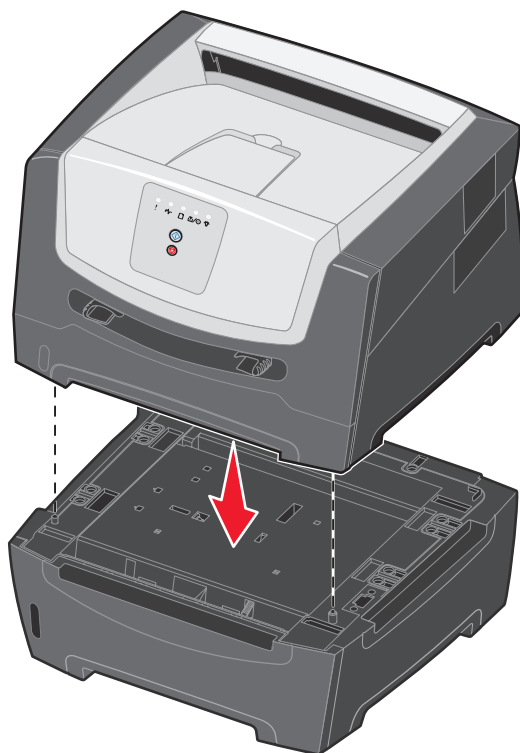

识别已安装的选件

打开打印机电源之后，打印机驱动程序应该自动识别最新安装的选件。如果不是这样，您可以手动添加适当的选件。

注意：如果您还没有安装打印机驱动程序，请按照第 74 页上的“软件任务”中的适当说明来进行操作。安装完打印机驱动程序后，返回此处来完成这些说明步骤。

- 1 单击开始 → 设置 → 打印机。
- 2 选择打印机图标。
- 3 单击文件 → 属性。
- 4 单击安装选项选项卡。
- 5 将适当的选件添加到您的配置中：
 - 内存卡 — 将打印机内存增加到适当的数值。
 - 550 页进纸器 — 增加 300 张打印介质的容量。
- 6 单击确定。

7

软件任务

打印菜单设置和网络设置页

要打印菜单设置页和网络设置页，在“就绪”状态下按**继续**  按钮。

在菜单设置页上：

- 检验已安装的选件是否被正确列在“**Installed Features**（已安装特性）”下面。
如果选件没有被列在“**Installed Features**（已安装特性）”下面，则关闭打印机电源，从墙壁插座上拔掉电源线，然后重新安装选件。
- 检验已安装的内存数量是否被正确列在“**Printer Information**（打印机信息）”下面。
- 检验进纸匣是否按照加载的纸张尺寸和类型进行配置。

从计算机打印测试页

- 1 单击**开始** → **设置** → **打印机**。
- 2 选择打印机。
- 3 单击**文件** → **属性**。
- 4 单击**打印测试页**。

使用本地打印机设置实用程序

“本地打印机设置实用程序”让您更改不能从打印机驱动程序使用的打印机设置（例如，如果您要打印机在需要关注时发出警报声，就要激活 **Alarm Control**（警报控制））。要从计算机应用软件访问“本地打印机设置实用程序”，选择开始 → 所有程序 → **Lexmark** → 本地打印机设置实用程序。

如果您从驱动程序 CD 选择了定制安装路径，您必须回到驱动程序 CD 并单击**查看文档**以获取有关安装和使用“本地打印机设置实用程序”的说明。

可以使用“本地打印机设置实用程序”来更改下列设置：

输出设置	纸张设置	并口设置	PCL 仿真设置
<ul style="list-style-type: none"> • Copies • Blank Pages • Collation • Separator Sheets • Separator Source • Multipage Print • Multipage Order • Multipage View • Multipage Border 	<ul style="list-style-type: none"> • Paper Source • Paper Size • Paper Type • Custom Types • Substitute Size • Paper Texture • Paper Weight • Paper Loading 	<ul style="list-style-type: none"> • PCL SmartSwitch • PS SmartSwitch • Parallel Buffer • Advanced Status • Honor Init 	<ul style="list-style-type: none"> • Orientation • Lines Per Page • A4 Width • Tray Renumber • Auto CR after LF • Auto LF after CR
PostScript 设置	质量设置	设置设置	USB 设置
<ul style="list-style-type: none"> • Print PS Error • Font Priority 	<ul style="list-style-type: none"> • Print Resolution • Toner Darkness • Small Font Enhancer 	<ul style="list-style-type: none"> • Eco-mode • Quiet Mode • Alarm Control • Printer Language • Power Saver • Resource Save • Download Target • Print Timeout • Wait Timeout • Auto Continue • Jam Recovery • Page Protect • Print Area • Display Language • Toner Alarm 	<ul style="list-style-type: none"> • PCL SmartSwitch • PS SmartSwitch • USB Buffer

8

消耗品信息

我需要哪些消耗品以及如何订购它们？

只有两种消耗品部件需要定期更换：碳粉盒及感光鼓组件，它们一起组成打印碳粉盒配件。典型地，感光鼓组件可以打印最多 30,000 页（按大约 5% 的覆盖率计算），但是碳粉盒的更换就需要较为频繁。碳粉盒多久需要更换取决于您购买的碳粉盒类型以及打印作业上的平均碳粉覆盖率。

在美国或加拿大，您可以通过任何一个经 Lexmark 授权的消耗品经销商订购 Lexmark 消耗品。要得到与您最近的经销商地址，请拨打 1-800-539-6275 查询。在其它国家或地区，您可以访问 Lexmark 的在线商店：www.lexmark.com，或与您购买打印机处的销售商联系。

专为打印机设计的推荐消耗品为：

部件号	描述	平均碳粉盒容量 *
全球范围		
E250X22G	感光鼓组件	30,000 标准页 †
适用于美国和加拿大 ¹		
E250A21A	碳粉盒	3,500 标准页 ¹
E250A11A	回收计划碳粉盒	3,500 标准页 ¹
适用于欧洲、中东和非洲 ²		
E250A21E	碳粉盒	3,500 标准页 ²
E250A11E	回收计划碳粉盒	3,500 标准页 ²
适用于亚太地区 ³		
E250A21P	碳粉盒	3,500 标准页 ³
E250A11P	回收计划碳粉盒	3,500 标准页 ³
适用于拉丁美洲 ⁴		
E250A21L	碳粉盒	3,500 标准页 ⁴
E250A11L	回收计划碳粉盒	3,500 标准页 ⁴
¹ 专为美国和加拿大设计。 ² 专为欧洲、中东和非洲设计。 ³ 专为亚太地区设计。 ⁴ 专为拉丁美洲设计。 * 标称容量值根据 ISO/IEC 19752 确定。 † 基于大约 5% 的覆盖率计算，实际容量可能有变。		

保存消耗品

选择一个阴凉、清洁的地方保存打印机消耗品。在准备使用消耗品之前，将消耗品*正面朝上*地保存在原包装箱中。

不要将消耗品暴露在：

- 直射的阳光下
- 温度高于 35°C（95°F）的环境中
- 高湿度（80% 以上）的环境中
- 含盐分的空气中
- 腐蚀性气体中
- 灰尘多的地方

节省消耗品

节省消耗品可以降低打印成本。

- 当打印草稿时，通过在打印机驱动程序中更改“碳粉浓度”设置来节省碳粉。设置范围从 1（非常浅）到 10（非常深），8 是默认值。将碳粉浓度设置为 1 能最大限度地节省碳粉。
- 利用双面打印来减少纸张的消耗。

了解何时需要新的消耗品

下列章节描述了确定何时需要新消耗品的一些方法。

检查碳粉和感光鼓水平

通过打印菜单设置页，您可以确定碳粉盒中剩余碳粉的大约数量以及感光鼓组件中有多满。这有助于您决定何时需要订购替换的消耗品。如需打印菜单设置页的帮助，请参阅第 74 页上的“打印菜单设置和网络设置页”。

当碳粉盒即将变空时会显示**碳粉不足**指示灯序列（请参阅第 16 页）。当显示该序列时，您仍然可以打印一段时间，但打印质量会随着碳粉减少而开始降低。

注意：如果安装了 1500 页的随机碳粉盒，不会出现**碳粉不足**指示灯序列。

当出现碳粉指示灯序列或打印变浅时，取出碳粉盒。将它向两边和前后用力摇晃几次来使碳粉重新分布，然后将它重新插入打印机中。重复几次该过程。如果打印继续变浅，则更换碳粉盒。

为了确保打印质量并避免损坏打印机，当感光鼓到达使用寿命最大值的 110% 时，打印机停止运行。（如需与该停止运行相关联的指示灯序列信息，请参阅第 9 页上的“更换感光鼓（打印机猛烈停止）”。）在感光鼓到达该点之前，打印机自动通知您。

当您第一次接收到“更换感光鼓组件”指示灯序列时，您应该立即订购新的感光鼓组件。虽然在感光鼓组件到达其规定的使用寿命期限（大约 30,000 页）之后，打印机可能继续正常工作，但打印质量开始明显下降，直到感光鼓在到达其使用寿命最大值的 110% 后停止运行。一旦更换了感光鼓组件，并重置了计数器，将恢复正常的打印机操作。如需更多信息，请参阅随感光鼓组件附带的说明页。

订购维护工具包

打印完 120,000 页后需要执行预定维护。要知道何时订购维护工具包，请打印打印机菜单设置页。请参阅第 74 页上的“打印菜单设置和网络设置页”。如果维护位于警告标题下，就应该订购一个新的维护工具包了。维护工具包包含所有替换拾纸辊、熔印部件和转印辊必需的部件。

注意：维护工具包可能不是在所有地区都可用。

请参阅下面的表格来获得用于特定打印机的维护工具包部件号。

机器电压	部件号
110 V	40X2847
220 V	40X2848
100 V	40X2849

识别控制面板指示灯序列

控制面板显示某些指示灯序列来告诉您何时碳粉不足或何时该更换感光鼓组件。

		= 亮	= 闪烁	= 缓慢闪烁	空白 = 熄灭		
打印机状况	页码						
碳粉不足	16						
感光鼓组件使用寿命警告	17						
更换感光鼓（打印机猛烈停止）*	18						

* 如果控制面板指示灯显示该序列，在感光鼓组件被更换之前，打印机将不再打印任何作业。

注意：控制面板也可以与“碳粉不足”和“更换感光鼓”指示灯一起显示其它指示灯序列。

更换碳粉盒

- 1 关闭打印机电源。
- 2 按打印机左侧的按钮来松开并放下前部盖门。

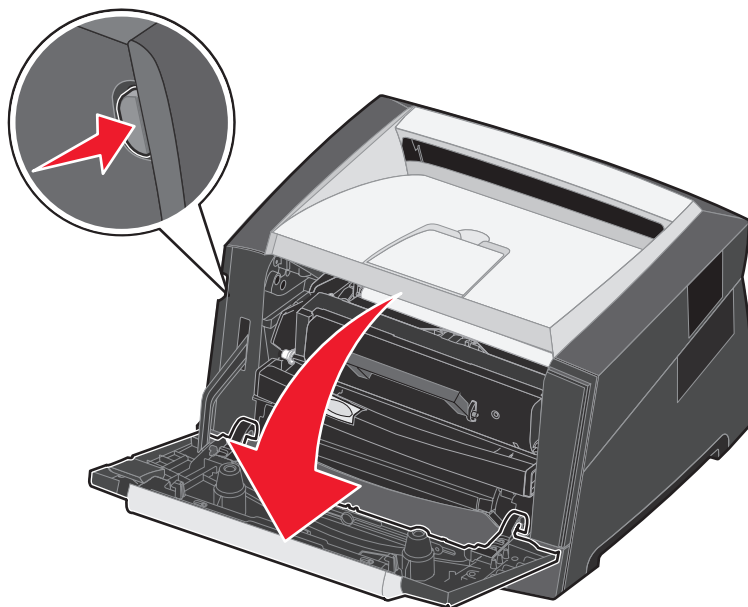

- 3 取出碳粉盒。
 - a 按打印碳粉盒配件基座上的释放按钮。
 - b 抓手柄向上拉出碳粉盒。

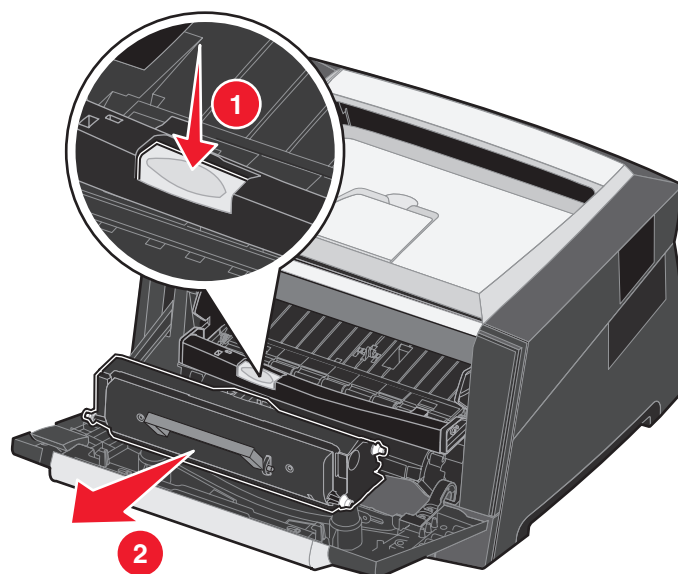

更换碳粉盒

- 4 拆开新碳粉盒的包装。

注意： 您可以使用新碳粉盒的包装材料来将旧碳粉盒运回 Lexmark 以回收利用。如需更多信息，请参阅第 82 页上的“更换感光鼓组件”。

- 5 朝各个方向用力摇晃碳粉盒，使碳粉分布均匀。

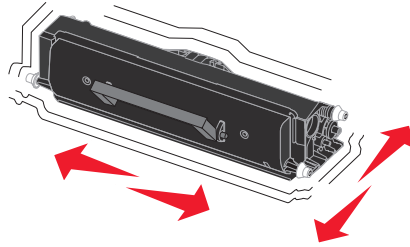

- 6 安装新的碳粉盒时，将碳粉盒上的白色辊与感光鼓轨道上的白色箭头对齐，并将它尽可能推入打印机中。当碳粉盒正确安装到位时会发出咔嚓一声。

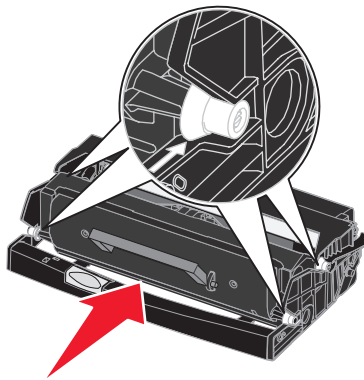

- 7 关闭前部盖门。
- 8 重新打开打印机电源。

更换感光鼓组件

警告： 当更换感光鼓组件时，不要让新的感光鼓组件长时间暴露在直接的光线下。长时间光线直射会导致打印质量问题。

- 1 关闭打印机电源。
- 2 取出打印碳粉盒配件。
 - a 按打印机左侧的按钮来松开前部盖门。
 - b 放下前部盖门。
 - c 抓住碳粉盒手柄，并将它向上拉出打印机。

注意： 不要按打印碳粉盒配件上的按钮。

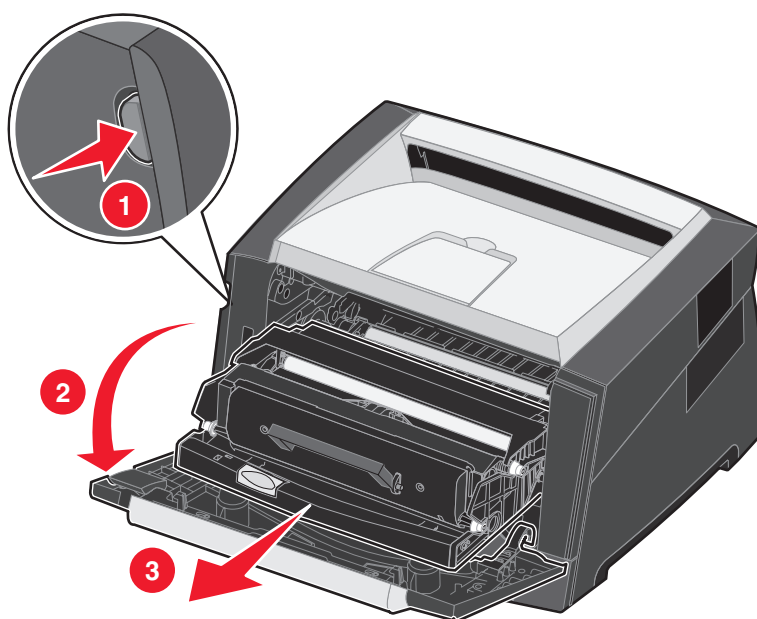

将打印碳粉盒配件放在平坦、干净的表面上。

3 取出碳粉盒：

- a 按打印碳粉盒配件基座上的按钮。
- b 抓住碳粉盒手柄，并将它向上拉出。

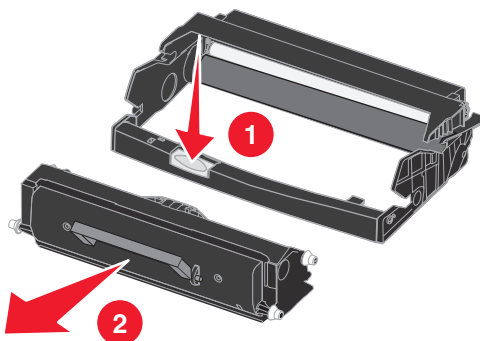

4 拆开新感光鼓组件的包装。

- 5 将碳粉盒上的白色辊与感光鼓轨道上的白色箭头对齐，将碳粉盒插入新的打印碳粉盒配件中并尽量将碳粉盒向内推入。当碳粉盒正确安装到位时会发出咔嚓一声。

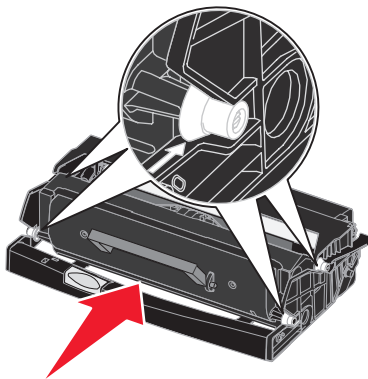

- 6 将打印碳粉盒配件导轨上的绿色箭头与打印机轨道上的绿色箭头对齐，将打印碳粉盒配件安装到打印机中并将它尽量向内推入。

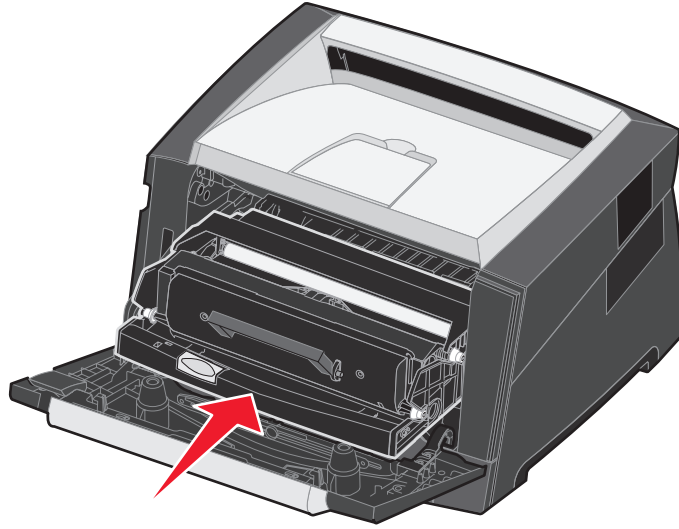

- 7 关闭前部盖门。
- 8 重新打开打印机电源。
- 9 重置感光鼓计数器（请参阅随新的感光鼓组件附带的说明页）。

注意：打印打印机菜单设置页。请参阅第 74 页上的“打印菜单设置和网络设置页”。如果感光鼓被列在警告下面，说明感光鼓计数器还没有被正确重置。

回收 Lexmark 产品

要将 Lexmark 产品返回给 Lexmark 以回收利用：

- 1 访问 Web 站点：
www.lexmark.com/recycle
- 2 按照计算机屏幕上的说明进行操作。

9

疑难解答

常规问题

问题 / 疑问	解决办法 / 回答
闪烁的指示灯有什么含义？	如需有关每个指示灯形式含义的信息，请参阅第 8 页上的“理解控制面板指示灯”。
当我打印信封时为什么会缺少字符？	当打印信封时如果出现空白（缺少字符），请检查打印机驱动程序设置来确定从“纸张类型”菜单中选择了“信封”。 如果“信封”已被选定，尝试将纹理设置更改为更粗糙的设置。有时碳粉不能很好地粘附在纹理平滑的信封上。从打印机驱动程序的“纸张类型”菜单中选择定制 6-粗糙信封。
如何清除卡纸？	如需有关清除卡纸的信息，请参阅第 56 页上的“清除卡纸”。
如何还原工厂默认设置？	有时将打印机还原为原始的工厂默认设置可以解决格式化问题。要重置工厂默认设置： <ol style="list-style-type: none"> 1 关闭打印机电源。 2 打开前部盖门。 3 按继续按钮，并同时打开打印机电源。 4 一直按住继续按钮直到指示灯循环变亮，然后松开继续按钮。 5 关闭前部盖门。 6 按取消按钮。 7 按继续按钮直到控制面板上的所有指示灯循环变亮。 出现“装纸”、“碳粉不足/更换感光鼓组件”、“就绪”和“继续”指示灯。 8 松开继续按钮。 9 关闭打印机电源，然后再打开。 工厂默认设置已被重置。
纸张退出打印机时发生卷曲。	<ul style="list-style-type: none"> • 使用密封在原包装中的纸张。 • 翻转纸张。 • 将纸张旋转 180 度。 • 如果您正打印多页作业，尝试双面打印它。 • 当在重的打印介质上打印时，为直通通道打开后部出口盖门。 • 尝试其它类型或品牌的打印介质，例如用于激光打印机的静电复印纸。 • 如果可能，请尝试在较低湿度的环境中打印。 <p>如果纸张仍然卷曲，请从“配置”菜单中选择“减少卷曲”设置。（请参阅第 86 页上的“打开“减少卷曲”模式”）。</p>
碳粉不足指示灯序列变亮，但我没有其它碳粉盒可以更换。我能使用碳粉不足的碳粉盒继续打印吗？	是的，您可以继续打印。要稍微延长碳粉盒的使用寿命，需取出碳粉盒，向两边及前后用力摇晃它几次以使用剩余的碳粉，然后将它装回打印机中。重复几次该过程。 如果打印效果继续变浅，请更换碳粉盒。
当使用手动进纸器时，打印机好像变慢了。	这是正常的。当使用手动进纸器送入打印介质时，打印机有时会以较慢的速度打印。
当后部出口盖门打开时打印，信封被卡住。	关闭后部出口盖门。

问题 / 疑问	解决办法 / 回答
打印作业的时间比预期时间长。	<ul style="list-style-type: none"> • 作业太复杂。通过减少字体数量和大小、图片数量和复杂度以及作业的页数来降低打印作业的复杂程度。 • 打印机的“操作模式”被设置为“静音”模式或 Eco 模式。将操作模式设置为正常（请参阅第 86 页上的“选择打印机操作模式”）。
纸张在接纸架中堆放不整齐。	延长接纸架上的纸张支架。

选择打印机操作模式

您可以选择最适合您需要的打印机操作模式。如需更多信息，请参阅第 75 页上的“使用本地打印机设置实用程序”。

注意：“静音”模式和 Eco 模式可以同时存在。

操作模式	打印机性能
正常	打印机提供最优性能。
静音模式	打印机以较慢的速度安静打印。
Eco 模式	打印机将耗费减少到最低（碳粉、纸张、能量），但维持可接受的打印质量。

打开“减少卷曲”模式

如果打印介质在退出打印机时发生卷曲，可以打开“减少卷曲”模式来帮助解决问题。然而，在打开此模式之前，您应该尝试“疑难解答”中提供的可能的解决方法。（请参阅纸张退出打印机时发生卷曲。）

注意：使用“减少卷曲”模式时，打印速度会明显变慢。

- 1 关闭打印机电源。
- 2 打开前部盖门。
- 3 按住继续按钮。
- 4 打开打印机电源。
- 5 一旦前面板上的指示灯都循环变亮了，松开继续按钮。
出现“错误”指示灯序列。
- 6 关闭前部盖门。
- 7 按住继续按钮直到所有的指示灯都循环变亮。
将出现“继续”、“就绪/数据”、“碳粉不足”和“装纸/取纸”指示灯序列。
- 8 松开继续按钮。
当页面被格式化并打印时，“就绪/数据”指示灯将闪烁。
出现“继续”和“错误”指示灯。
- 9 按照打印页上的说明进行操作。
- 10 关闭打印机电源来退出菜单。

打印质量问题

通过更换已经到达其预计使用寿命期限的消耗品或维护部件可以解决许多打印质量问题。使用下面的表格来找到解决打印质量问题的办法。

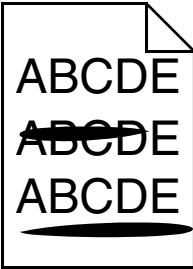
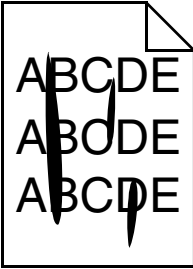
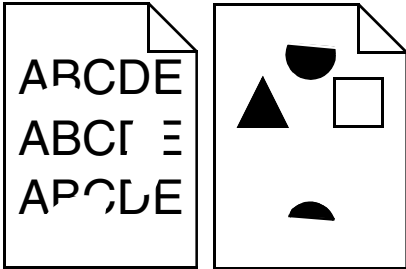
现象	原因	解决办法
页面上出现白色线条 	<ul style="list-style-type: none"> 打印头镜片脏了。 碳粉盒或熔印部件有故障。 	尝试按顺序执行下面的操作： <ol style="list-style-type: none"> 1 清洁打印头镜片。 (请参阅第 91 页上的“清洁打印头镜片”。) 2 更换碳粉盒。 3 更换熔印部件*。
页面上出现水平条纹 	碳粉盒或熔印部件可能有故障、已空或已用旧。	根据需要更换碳粉盒或熔印部件*。
页面上出现垂直条纹 	<ul style="list-style-type: none"> 碳粉在熔印到纸张上之前被涂污。 碳粉盒有故障。 	<ul style="list-style-type: none"> 如果纸张太硬，请尝试从另外一个进纸匣或手动进纸器进纸。 更换碳粉盒。
打印不规则 	<ul style="list-style-type: none"> 由于空气湿度大，纸张吸收了水分。 使用的纸张不符合打印机规格。 熔印部件已用旧或有故障。 	<ul style="list-style-type: none"> 在进纸匣中加载新包装中的纸张。 避免使用粗糙输出的纹理纸张。 确认打印机驱动程序中的纸张类型设置与使用的纸张类型相符。 更换熔印部件*。
* 如需更换熔印部件，请寻求服务技术人员的帮助。 † 可以用“本地打印机设置实用程序”来更改该设置。		

打印质量问题

现象	原因	解决办法
打印浓度太浅或太深	<ul style="list-style-type: none"> “碳粉浓度”设置太浅或太深。 使用的纸张不符合打印机规格。 碳粉盒内的碳粉不足。 碳粉盒有故障。 	<ul style="list-style-type: none"> 在发送作业给打印机之前，从打印机驱动程序中选择其它“碳粉浓度[†]”设置。 加载新包装中的纸张。 避免使用粗糙输出的纹理纸张。 确认加载的纸张不潮湿。 更换碳粉盒。
透明胶片的打印质量很差 (打印出不适当的或浅或深的斑点，碳粉被涂污，或出现水平或垂直的浅色线条。)	<ul style="list-style-type: none"> 使用的透明胶片不符合打印机规格。 打印机驱动程序中的“页面类型”设置不是透明胶片。 	<ul style="list-style-type: none"> 只使用制造商推荐的透明胶片。 将“页面类型”设置为透明胶片。
出现碳粉斑点	<ul style="list-style-type: none"> 碳粉盒有故障。 熔印部件已用旧或有故障。 纸张通道中有碳粉。 	<ul style="list-style-type: none"> 更换碳粉盒。 更换熔印部件*。 寻求服务。
当拿起页面时，碳粉很容易从纸张上脱落	<ul style="list-style-type: none"> 所用打印介质类型的“纸张纹理”设置错误。 所用打印介质类型的“纸张重量”设置错误。 熔印部件已用旧或有故障。 	<ul style="list-style-type: none"> 将“纸张纹理[†]”从“正常”改为“平滑”或“粗糙”。 将驱动程序中的“介质类型”更改为适合所用打印介质的重量。 更换熔印部件*。
出现灰色背景 	<ul style="list-style-type: none"> “碳粉浓度”设置太深。 碳粉盒有故障。 	<ul style="list-style-type: none"> 在发送作业给打印机之前，从打印机驱动程序中选择其它“碳粉浓度[†]”设置。 更换碳粉盒。
打印密度不均匀 	碳粉盒有故障。	更换碳粉盒。

* 如需更换熔印部件，请寻求服务技术人员的帮助。

[†] 可以用“本地打印机设置实用程序”来更改该设置。

打印质量问题

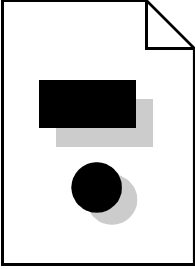
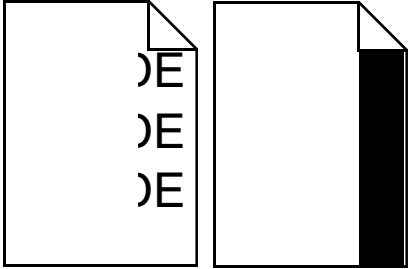
现象	原因	解决办法
<p>出现重影</p> 	<ul style="list-style-type: none"> • 打印机驱动程序中的“页面类型”设置不正确。 • 碳粉盒中的碳粉不足。 	<ul style="list-style-type: none"> • 确认“页面类型”对于所使用的纸张或特殊介质设置正确。 • 更换碳粉盒。
<p>打印不均匀</p>  <p>(仅在页面的一边打印。)</p>	<p>碳粉盒安装不正确。</p>	<p>取出碳粉盒，然后重新插入。</p>
<p>页边距不正确</p>	<p>打印机驱动程序中的“页面尺寸”设置与进纸匣中所加载的纸张尺寸不同。例如，将 A4 尺寸纸张装入选定进纸匣中，但没有将“页面尺寸”更改为 A4。</p>	<p>将“页面尺寸”设置为与加载到进纸匣中的纸张尺寸相符。</p>
<p>打印歪斜 (打印结果不适当地歪斜。)</p>	<ul style="list-style-type: none"> • 选定进纸匣中的导片没有在与加载的纸张尺寸相符的正确位置上。 • 手动进纸器中的导片没有在与加载的纸张尺寸相符的正确位置上。 	<ul style="list-style-type: none"> • 调整进纸匣中的导片以便在后部导片和打印介质之间略有空隙。 • 移动手动进纸器导片以便它们轻触到打印介质的边缘。
<p>页面为空白</p>	<p>碳粉盒有故障、已空或安装不正确。</p>	<ul style="list-style-type: none"> • 取出碳粉盒，然后重新插入。 • 更换碳粉盒。
<p>* 如需更换熔印部件，请寻求服务技术人员的帮助。 † 可以用“本地打印机设置实用程序”来更改该设置。</p>		

打印质量问题

现象	原因	解决办法
页面打印为黑色	<ul style="list-style-type: none">• 碳粉盒有故障。• 打印机需要服务。	<ul style="list-style-type: none">• 更换碳粉盒。• 寻求服务。
当打印介质打印并退出到接纸架后发生严重卷曲	所用打印介质类型的“纸张重量”设置错误。	<ul style="list-style-type: none">• 将“纸张重量[†]”更改为“平滑”。• 使用密封在原包装中的打印介质。• 翻转打印介质。• 将打印介质旋转 180 度。• 如果您正打印多页作业，尝试双面打印它。• 当在重的打印介质上打印时，为直通通道打开后部出口盖门。• 尝试其它类型或品牌的打印介质，例如用于激光打印机的静电复印纸。• 如果可能，请尝试在较低湿度的环境中打印。

* 如需更换熔印部件，请寻求服务技术人员的帮助。
† 可以用“本地打印机设置实用程序”来更改该设置。

清洁打印头镜片

通过清洁打印头镜片可以解决一些打印质量问题。

- 1 关闭打印机电源。
- 2 按打印机左侧的按钮来松开并放下前部盖门。
- 3 向上拉碳粉盒的手柄来取出打印碳粉盒配件。

注意：不要按打印碳粉盒配件上的按钮。

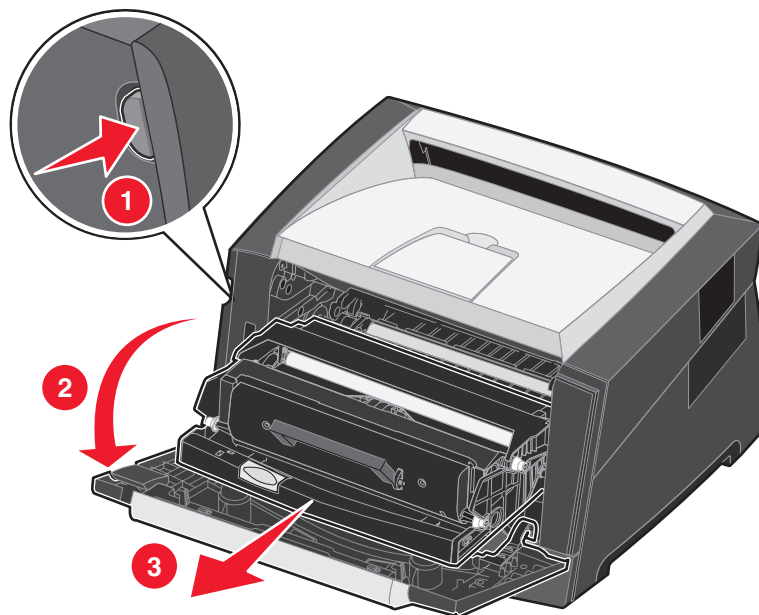

将打印碳粉盒配件放在平坦、干净的表面上。

- 4 找到位于打印机顶部凹陷区域内的打印头玻璃镜片。

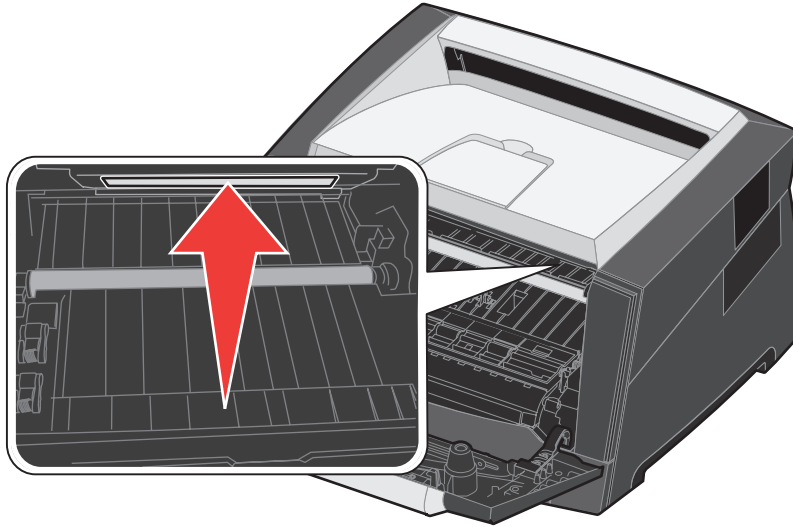

- 5 用一块清洁、干燥并且不起毛的布轻轻地擦拭打印头镜片。

警告： 不使用清洁、干燥并且不起毛的布可能会损伤打印头镜片。

- 6 将打印碳粉盒配件导轨上的箭头与打印机轨道上的箭头对齐，将打印碳粉盒配件安装到打印机中并将它尽量向内推入。

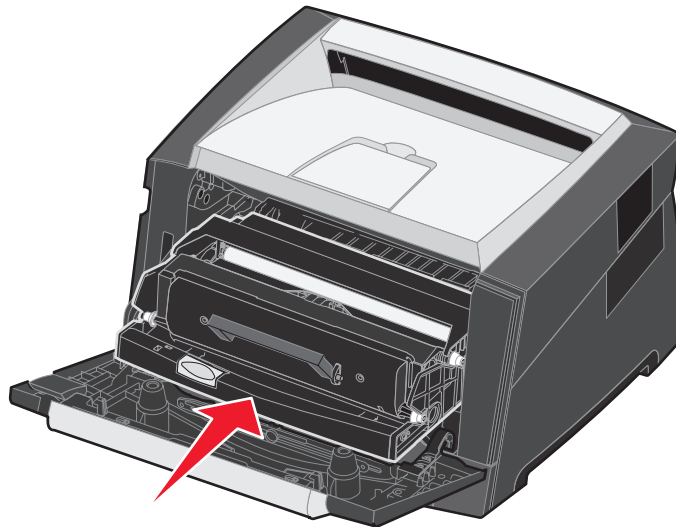

- 7 关闭前部盖门。
- 8 打开打印机电源。

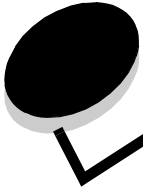

注意事项

常用语

注意： 注意指出可能对您有帮助的事件和操作。



小心： 小心指出可能伤害您的事件和操作。

警告： 警告指出可能损坏您的产品硬件或软件的事件和操作。

电磁辐射注意事项

联邦通信委员会（FCC）指引陈述

Lexmark E250d 和 E250dn（4512-220 和 4512-230）经过测试论证符合 B 级数字设备的限定，遵照 FCC 规则的第 15 部分。操作受制于以下两个条件：（1）该设备不会引起有害干扰，（2）该设备必须接受任何收到的干扰，包括可能引起意外操作的干扰。

FCC 的 B 级限制提供合理的设计保护范围，避免在住宅区安装时产生有害干扰。该设备产生、使用并能够辐射无线电频率的能量，而且如果不按说明安装和使用，会造成对无线电通信的有害干扰。但是，不保证在特定的安装中将不产生干扰。如果能够通过将设备电源关闭然后打开来确定该设备对广播或电视接收产生的有害干扰，鼓励用户尝试通过以下一个或多个措施来纠正干扰：

- 将接收天线重新定向或定位。
- 在设备和接收机之间增加隔离。
- 将设备连接到与接收机所连接的电路不同的插座上。
- 咨询您的销售商或服务代表以得到其它建议。

厂家不承担任何由于使用非推荐电缆或对该设备未经同意的修改或调整而造成的广播或电视干扰。未经授权的修改或调整会取消用户操作该设备的权利。

注意： 为确保遵循 B 级计算机设备电磁干扰的 FCC 规则，应使用正确屏蔽和接地的电缆，例如 Lexmark 部件号为 12A2405 的 USB 连接电缆。使用没有正确屏蔽和接地的替代电缆会违背 FCC 规则。

有关此遵照信息声明的任何问题，请寄至：

Director of Lexmark Technology & Services
Lexmark International, Inc.
740 West New Circle Road
Lexington, KY 40550
(859) 232-3000

加拿大工业指引

该 B 级数字仪器符合加拿大干扰产生设备规范 ICES-003 的所有要求。

Avis de conformité aux normes de l'industrie du Canada

Cet appareil numérique de classe B est conforme aux exigences de la norme canadienne relative aux équipements pouvant causer des interférences NMB-003.

欧洲共同体（EC）指引

该产品遵照欧洲共同体委员会 89/336/EEC 和 73/23/EEC 条令的保护要求，与成员国有关电磁兼容性和设计在一定电压范围内使用的电子设备安全性的法律是相似和一致的。

与指引要求一致的声明已由 Lexmark International, S.A., Boigny, France 的生产和技术支持主管签发。

该产品符合 EN 55022 的 B 级限制以及 EN 60950 的安全要求。

发热表面注意事项



此符號表示該表面或元件會發熱。
請當心：為避免被發熱表面或元件燙傷的危險，請先讓該表面或元件冷卻之後再觸摸。

功率调节注意事项

警告： 电涌可能对连接在 AC 电源上的设备非常有破坏性。
如果您准备在超出下表所列电压范围的电压下操作打印机，您必须将适当额定并经鉴定的功率调节设备（例如稳压器或 UPS 设备）连接到打印机电源上。由于电涌造成的损坏不在保修范围内。

额定电压范围	最大电压范围
100V-127V AC	90V-135V AC
220V-240V AC	198V-254V AC

日本 VCCI 注意事项

製品にこのマークが表示されている場合、次の要件を満たしています。



この装置は、情報処理装置等電波障害自主規制協議会(VCCI)の基準に基づくクラスB情報技術装置です。この装置は、家庭環境で使用することを目的としていますが、この装置がラジオやテレビジョン受信機に近接して使用されると、受信障害を引き起こすことがあります。取扱説明書に従って正しい取り扱いをしてください。

韩国 MIC 声明

제품에 이 기호가 있는 경우 다음 문구가 적용됩니다.



B급 기기 (가정용 정보통신기기)

이 기기는 가정용으로 전자파적합등록을 한 기기로서 주거지역에서는 물론 모든 지역에서 사용할 수 있습니다.

噪音水平

下列测量按照 ISO 7779 进行并按照 ISO 9296 作出报告。

1 米平均声强, dBA	
打印时	52
空闲时	听不见
静音模式	49
睡眠 / 省电模式	听不见

产品能源消耗

下面的表格列出产品的能源消耗特性。

模式	描述	能量消耗
就绪	产品电源已开, 但处于空闲状态。	70 W
打印时	产品正在生成电子输入的硬拷贝输出。	500 W
睡眠 / 省电模式	产品处于能源节省模式。	20 W

上表列出的能量消耗水平表示平均时间测量值。瞬时能量消耗可能明显高于平均值。

关闭模式

如果该产品有仍要消耗少量能量的关闭模式, 则要完全停止产品能量消耗, 需从墙壁插座上断开电源线。

能源总用量

有时计算总的产品能源使用量是有用的。由于能量消耗要求是以功率单位: 瓦特来提供的, 所以能量消耗应该乘以产品在每种模式下花费的时间来计算出能源使用量。总的产品能源使用量是每种模式下能源使用量的总和。

能源之星



废弃电子电气设备 (WEEE) 指令



WEEE 徽标表示欧盟各国对电子产品采取的特殊回收计划和程序。我们鼓励回收我们的产品。如果您对回收选项有更多的问题，请访问 Lexmark 的 Web 站点：www.lexmark.com 以获取当地的销售商电话号码。

激光忠告标签

激光注意标签可能被粘贴在该打印机上。

LUOKAN 1 LASERLAITE

VAROITUS! Laitteen käyttäminen muulla kuin tässä käyttöohjeessa mainitulla tavalla saattaa altistaa käyttäjän turvallisuusluokan 1 ylittävälle näkymättömälle lasersäteilylle.

KLASS 1 LASER APPARAT

WARNING! Om apparaten används på annat sätt än i denna bruksanvisning specificerats, kan användaren utsättas för osynlig laserstrålning, som överskrider gränsen för laserklass 1.

激光注意事项

本打印机在美国认证合乎 DHHS 21 CFR Subchapter J 对分类 I (1) 激光产品的标准，而在其他地区则被认证是合乎 IEC 60825-1 的分类 I 激光产品。

一般认为分类 I 激光产品不具有危险性。本打印机内部含有分类 IIIb (3b) 的激光，在操作过程中会产生 5 毫瓦的微量砷化镓激光，其波长范围在 770-795nm 之间。本激光系统及打印机的设计，在一般操作、使用者维护或规定内的维修情况下，不会使人体接触分类 I 以上等级的辐射。

Lexmark E250d 和 E250dn 的有限保证声明

下列担保声明适用于美国以及加拿大用户。对美国 and 加拿大以外的客户，请参考打印机附带的该国担保信息。对于中国大陆用户，如有疑问或需详细资料，请致电：(010)-65172888 转分机 118 或 800-810-0595。

Lexmark International, Inc. Lexington, KY

This limited warranty applies to the United States and Canada. For customers outside the U.S., refer to the country-specific warranty information that came with your product.

This limited warranty applies to this product only if it was originally purchased for your use, and not for resale, from Lexmark or a Lexmark Remarketer, referred to in this statement as "Remarketer."

Limited warranty

Lexmark warrants that this product:

- Is manufactured from new parts, or new and serviceable used parts, which perform like new parts
- Is, during normal use, free from defects in material and workmanship

If this product does not function as warranted during the warranty period, contact a Remarketer or Lexmark for repair or replacement (at Lexmark's option).

If this product is a feature or option, this statement applies only when that feature or option is used with the product for which it was intended. To obtain warranty service, you may be required to present the feature or option with the product.

If you transfer this product to another user, warranty service under the terms of this statement is available to that user for the remainder of the warranty period. You should transfer proof of original purchase and this statement to that user.

Limited warranty service

The warranty period starts on the date of original purchase as shown on the purchase receipt and ends 12 months later provided that the warranty period for any supplies and for any maintenance items included with the printer shall end earlier if it, or its original contents, are substantially used up, depleted, or consumed.

To obtain warranty service you may be required to present proof of original purchase. You may be required to deliver your product to the Remarketer or Lexmark, or ship it prepaid and suitably packaged to a Lexmark designated location. You are responsible for loss of, or damage to, a product in transit to the Remarketer or the Lexmark designated location.

When warranty service involves the exchange of a product or part, the item replaced becomes the property of the Remarketer or Lexmark. The replacement may be a new or repaired item.

The replacement item assumes the remaining warranty period of the original product.

Replacement is not available to you if the product you present for exchange is defaced, altered, in need of a repair not included in warranty service, damaged beyond repair, or if the product is not free of all legal obligations, restrictions, liens, and encumbrances.

Before you present this product for warranty service, remove all print cartridges, programs, data, and removable storage media (unless directed otherwise by Lexmark).

For further explanation of your warranty alternatives and the nearest Lexmark authorized servicer in your area contact Lexmark on the World Wide Web at <http://support.lexmark.com>.

Remote technical support is provided for this product throughout its warranty period. For products no longer covered by a Lexmark warranty, technical support may not be available or only be available for a fee.

Extent of limited warranty

Lexmark does not warrant uninterrupted or error-free operation of any product or the durability or longevity of prints produced by any product.

Warranty service does not include repair of failures caused by:

- Modification or unauthorized attachments
- Accidents, misuse, abuse or use inconsistent with Lexmark user's guides, manuals, instructions or guidance
- Unsuitable physical or operating environment
- Maintenance by anyone other than Lexmark or a Lexmark authorized servicer
- Operation of a product beyond the limit of its duty cycle
- Use of printing media outside of Lexmark specifications

- Refurbishment, repair, refilling or remanufacture by a third party of products, supplies or parts
- Products, supplies, parts, materials (such as toners and inks), software, or interfaces not furnished by Lexmark

TO THE EXTENT PERMITTED BY APPLICABLE LAW, NEITHER LEXMARK NOR ITS THIRD PARTY SUPPLIERS OR REMARKETERS MAKE ANY OTHER WARRANTY OR CONDITION OF ANY KIND, WHETHER EXPRESS OR IMPLIED, WITH RESPECT TO THIS PRODUCT, AND SPECIFICALLY DISCLAIM THE IMPLIED WARRANTIES OR CONDITIONS OF MERCHANTABILITY, FITNESS FOR A PARTICULAR PURPOSE, AND SATISFACTORY QUALITY. ANY WARRANTIES THAT MAY NOT BE DISCLAIMED UNDER APPLICABLE LAW ARE LIMITED IN DURATION TO THE WARRANTY PERIOD. NO WARRANTIES, EXPRESS OR IMPLIED, WILL APPLY AFTER THIS PERIOD. ALL INFORMATION, SPECIFICATIONS, PRICES, AND SERVICES ARE SUBJECT TO CHANGE AT ANY TIME WITHOUT NOTICE.

Limitation of liability

Your sole remedy under this limited warranty is set forth in this document. For any claim concerning performance or nonperformance of Lexmark or a Remarketer for this product under this limited warranty, you may recover actual damages up to the limit set forth in the following paragraph.

Lexmark's liability for actual damages from any cause whatsoever will be limited to the amount you paid for the product that caused the damages. This limitation of liability will not apply to claims by you for bodily injury or damage to real property or tangible personal property for which Lexmark is legally liable. **IN NO EVENT WILL LEXMARK BE LIABLE FOR ANY LOST PROFITS, LOST SAVINGS, INCIDENTAL DAMAGE, OR OTHER ECONOMIC OR CONSEQUENTIAL DAMAGES.** This is true even if you advise Lexmark or a Remarketer of the possibility of such damages. Lexmark is not liable for any claim by you based on a third party claim.

This limitation of remedies also applies to claims against any Suppliers and Remarketers of Lexmark. Lexmark's and its Suppliers' and Remarketers' limitations of remedies are not cumulative. Such Suppliers and Remarketers are intended beneficiaries of this limitation.

Additional rights

Some states do not allow limitations on how long an implied warranty lasts, or do not allow the exclusion or limitation of incidental or consequential damages, so the limitations or exclusions contained above may not apply to you.

This limited warranty gives you specific legal rights. You may also have other rights that vary from state to state.

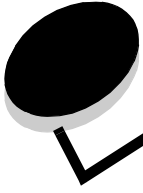

索引

A

安全信息 2

B

保存

消耗品 47, 77

纸张 47

保证 97, 98

背景画面 66

本地打印机设置实用程序 75

标签 46

标准法律用纸 52

并口菜单 39

C

菜单

USB 38, 40

保存设置 38

并口 39

导航

返回到主菜单 38

滚动 38

进入 37

前进 38

退出 38

设置 39

实用程序 40

菜单设置页 74

操作模式 86

测试页 74

重置感光鼓计数器（实用程序菜单） 40

重置工厂默认设置（实用程序菜单） 40

错误指示灯 13, 14, 15, 17, 18, 19, 20, 21, 25, 26, 27, 28, 34

二级错误代码 25

另请参阅 控制面板，二级错误代码

D

打印

背景画面 66

多页（N页） 64

双面打印 62

水印 66

小册子 65

信签 66

打印机设置配置页

打印 37

打印介质

使用指南

纸张 43

打印介质规格

特性 44

打印碳粉盒

请参阅 碳粉盒

打印头镜片，清洁 91

打印质量测试页（实用程序菜单） 40

打印质量问题 87

等待指示灯 12

电磁辐射声明 93

端口

USB 38, 40

并口 39

对开纸 52

E

二级错误代码 25

250 页进纸匣中卡纸 27

550 页进纸器中卡纸 27

ENA 连接丢失 32

PPDS 字体错误 31

打印机内存不足 31

打印作业退出打印机时卡纸 26

复杂页面 29

内存已满 33

手动进纸器中卡纸 26

退出进纸匣进入打印机时卡纸 26

网络接口错误 30

无效的网络代码 34

无效的引擎代码 34

纸张尺寸小于打印尺寸 33

逐份打印范围不足 30

主机接口已禁用 32

字体错误 31

F

FCC 声明 93

防尘盖板（可选） 53

辐射声明 93

服务错误指示灯 19

G

感光鼓组件

- 订购 76
- 更换 82
- 回收 84
- 水平 78
- 指示灯序列 79
- 感光鼓组件即将满指示灯 17
- 更换感光鼓组件指示灯 18

H

- 后部出口 55
- 换行后自动回车（设置菜单） 39
- 回车后自动换行（设置菜单） 39
- 回收消耗品 84

J

- 加载
 - 250 页进纸匣 49
 - 550 页进纸器 49
 - 手动进纸器 54
 - 信签 66
- 接口
 - USB 38, 40
 - 并口 39
- 介质
 - 使用指南
 - 信签，打印 62, 66
 - 信签
 - 基于来源的加载说明 62, 66
- 进纸匣延长 52

K

- 卡片纸 47
- 卡纸 56
- 控制面板
 - 指示灯 8
 - 指示灯序列
 - 错误 14, 15, 17, 18, 19, 20, 21, 25, 26, 27, 28, 34
 - 打印机错误 20
 - 等待 12
 - 二级错误代码 25
 - 服务错误 19
 - 复杂页面 14
 - 感光鼓组件即将满 17
 - 更换感光鼓组件 18
 - 关闭盖门 14
 - 还原工厂默认设置 15
 - 加载介质 15
 - 加载手动进纸器 16
 - 就绪 / 省电模式 11
 - 忙 11
 - 内存不足 14
 - 十六进制打印就绪 12
 - 碳粉不足 16, 35, 36
 - 碳粉盒使用地区不匹配 17, 34
 - 脱机 13

- 未就绪 13
- 整理闪存碎片 11
- 正在编程系统代码 18
- 正在编程引擎代码 18
- 正在复位打印机 15
- 正在格式化闪存 11
- 正在清除数据 13
- 正在取消作业 15

M

- MAC 二进制 PS
 - USB 菜单 38, 40
 - 并口菜单 39
- 忙指示灯 11
- 模式 2（并口菜单） 39

N

- NPA 模式
 - USB 菜单 38, 40
 - 并口菜单 39
- N 页打印 64
- 内存卡 72

P

- 配置菜单
 - USB
 - MAC 二进制 PS 38, 40
 - NPA 模式 38, 40
 - 并口
 - MAC 二进制 PS 39
 - NPA 模式 39
 - 模式 2 39
 - 协议 39
- 打印“打印机设置配置页” 37
- 设置
 - 换行后自动回车 39
 - 回车后自动换行 39
- 实用程序
 - 打印质量测试页 40
 - 十六进制打印 40
 - 重置感光鼓计数器 40
 - 重置工厂默认设置 40

Q

- 清除卡纸 56
- 清洁打印头镜片 91
- 取消打印作业 67

S

- 设置菜单 39
- 十六进制打印（实用程序菜单） 40
- 实用程序菜单 40
- 使用指南
 - 打印信签 62, 66

纸张

- 不可接受 45
- 手动进纸器 16, 54
- 手动双面打印
 - 打印 62
- 双面打印 62
- 水印 66
- 缩排并印 64

T

- 碳粉不足指示灯 16, 35, 36
- 碳粉盒
 - 订购 76
 - 更换 80
 - 回收 84
 - 碳粉水平 78
 - 指示灯序列 79
- 特性, 打印介质
 - 纸张 43
- 透明胶片 46

U

- USB 菜单 38, 40

W

- 维护打印机
 - 清洁打印头镜片 91
- 问题
 - 打印质量 87

X

- 系统板
 - 进入 69
- 消耗品
 - 保存 47, 77
 - 订购 76
 - 回收 84
 - 节省 77
- 小册子 65
- 协议 (并口菜单) 39
- 信封 46
- 信签 45, 66
 - 打印 62, 66
 - 页面方向 62, 66
- 选件
 - 内存卡 72

Y

- 延长进纸匣 52
- 疑难解答 85
 - 打印质量 87

Z

- 指示灯 8
- 纸张
 - 保存 47
 - 不满意的类型 45
 - 加载 49, 54
 - 卡纸 56
 - 推荐类型 43
 - 选择 43
- 装纸指示灯
 - 250 页进纸匣或 550 页进纸器 15
 - 手动进纸器 16
- 最大纸张加载指示标志 49, 50